

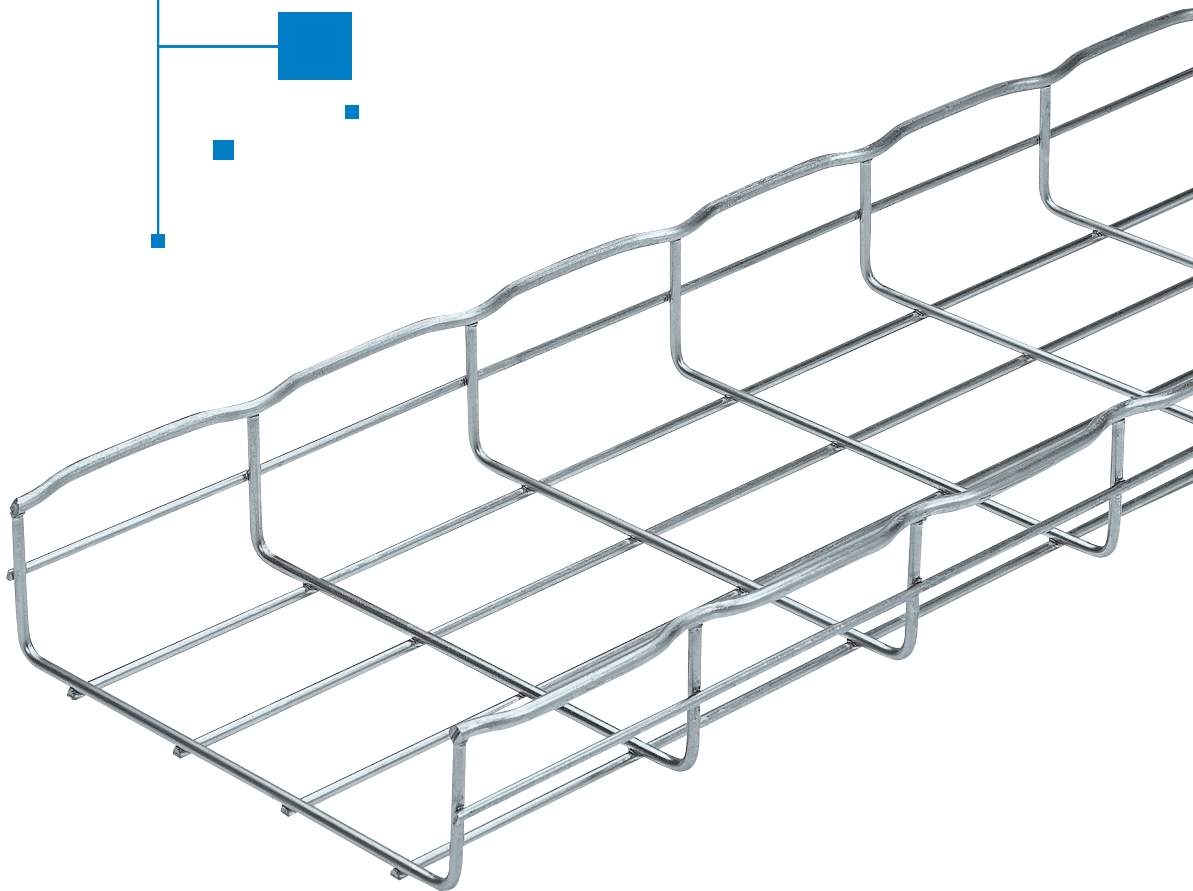

# GITTERBAKKER



## Cablofil er et brand tilhørende Legrand

Legrand er verdens førende specialist inden for produkter og systemer til elektriske systemer og informationsnetværk, hvorend folk lever og arbejder. For at imødekomme behovet på det danske marked, har Legrand-gruppen etableret sig over landet som multispecialist - takket være et stærkt og effektivt distributørnetværk, der tilbyder Cablofil, Zucchini og Legrand produkter og systemer.

### Sikkerhed

Kombinationen af en god stål kvalitet, stærke svejsninger og en gennemtænkt udformning betyder, at gitterbakker i tilfælde af usædvanlig stor belastning ikke knækker, men blot bøjer.

### Beskyttelse af kabler

Påsvejsningen af gitterbakkens øverste kantråd minimerer risikoen for beskadigelse af kabler samt beskytter installatøren imod skarpe kanter.

### Økonomi

Diverse formstykker klippes hurtigt og nemt – og sammen med et stort udvalg af effektivt tilbehør udgør gitterbakker et økonomisk og fordelagtigt alternativ inden for kabelfremføring.

### Ventilation og renlighed

Med gitterbakker begrænses opvarmning af kablerne på grund af naturlig luftcirkulation. Bakkens åbne struktur mindsker samtidig tilbageholdelsen af støv og gør rengøringen nemmere.

### Certifikater

Gitterbakker er belastningstestet i henhold til VDE 0639, brand testet i henhold til den tyske standard E90. Derudover er Aisi 316L produkterne i typerne CF 30 og CF 54 samt enkelte varmgalvaniserede typer certificeret og godkendt af Det norske Veritas.

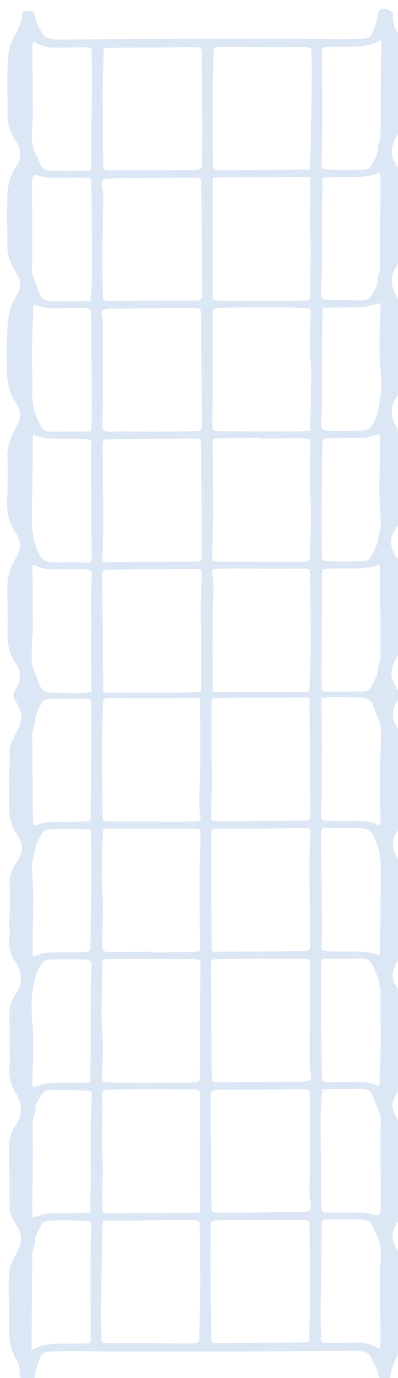

Øversigt over overflader

<b>E</b>							 
<b>HDG</b>							  
<b>HR</b>							
<b>RS</b>							

**ZnAl** = Zinkaluminium overfladebehandlet inden fremstilling ved hjælp af Sendzimir-processen Standard EN 10244-2. Produkter er fremstillet i stål, der er pregalvaniseret nedsænket i zinklegering indeholdende aluminium. Det har et mat udseende. Det er et godt alternativ til HDG/varmgalvaniseret. Velegnet til miljøer i marine forhold med et højt ammoniakindhold, men ikke i svovlholdige omgivelser. Specifikke egenskaber ved zinkaluminium: Zinkaluminiumbelægningen har egenskaben at generere et beskyttende lag på trådene. Disse er dækket med aluminiumhydroxyde og aluminiumoxid, der skaber en hvid film, der giver ekstra modstand mod korrosion, salt spray test i klasse 8 efter IEC 61537. Ved starten af Zinc Aluminium-produktets levetid kan det være muligt at se svage røde rustpletter på sektionerne, men de er derefter dækket med den tidligere beskyttelse. Produktets kvalitet påvirkes derfor ikke.

**ZnNi** = Gitterbakker eller tilbehør er lavet af råstål og dypes derefter ned i en elektrolyt, der hovedsageligt indeholder zink og nikkel. Denne sammensætning kan give bedre modstand mod korrosion end med EZ, ZnL eller endda HDG/varmgalvaniseret under visse betingelser (se også tabel med korrosionsklasser i teknisk guide). ZnNi har en mørkere grå og mat udseende end EZ. Korrosionsklasse C4.

**HDG** = Velgenet til udendørs brug, fugtigt eller i korrosivt miljø f.eks. nær kyst/strand og/eller svømmehaller samt i ko/svines-tald hvor der er høje ammoniakdampe. Korrosionsklasse C4.

**ZnL** = Standard ISO 15726. Gitterbakker eller tilbehør er lavet af råstål og dypes derefter ned i en elektrolyt, der hovedsageligt indeholder zink og nikkel. Denne sammensætning kan give bedre modstand mod korrosion end med EZ og HDG/varmgalvaniseret under visse betingelser (se også tabel med korrosionsklasser i teknisk guide). ZnL har en mørkere grå farve samt et mere mat udseende end EZ. Anvendelsesområde: i aggressivt miljø eks. kostald, svines-tald eller svømmehal med chlor dampe. Korrosionsklasse C3.

**ZnMg** = Produkter er fremstillet i stål, der er nedsænket i en zinklegering indeholdende magnesiumaluminium. Det er mørkere end G/PG. Det er et godt alternativ til varmgalvaniseret. Velegnet til miljøer i marine forhold med et højt ammoniakindhold, men IKKE i svovlholdige miljøer. Specifikke egenskaber ved zinkmagnesium: Zinkmagnesiumbelægningen har egenskaben af at generere et beskyttende lag på alle flader. Disse er dækket med magnesiumhydroxychlorid, hvilket skaber en hvid film, der giver ekstra modstand mod korrosion. Ved starten af ZnMg-produktets levetid kan det være muligt at se små røde pletter på sektionerne, men de er derefter dækket med den forrige beskyttelse. Produktets kvalitet påvirkes derfor ikke.

**RS** = Rustfri 316L Standard EN 10088-2 og EN 10088-3 - Sammensætning: X2CrNiMo17-12-2 Dette er en kvalitet indeholdende krom (16,5 til 18,5 %), nikkel (10 til 13 %) og molybdæn (2 til 2,5 %), og tilbyder derfor en væsentligt forbedret modstand mod korrosion, og er bedre egnet til ætsende miljøer. NB: 304L – 316L, L = lavt kulstofindhold, forbedrer modstand mod korrosion og begrænser dannelsen af karbider under svejseprocesser. 316L er rengjort, pacificeret og bejdet.

**G** = PG-standard (tråde): EN 10244-2 // GS (tilbehør og gitterbakker): EN 10346 galvaniseret forud for fremstilling en zinkbelægning afsættes ved kontinuerlig nedsænkning på metalpladen eller ståltrådene. Det giver et glat og gråt ud-seende, og er beskyttet mod korrosion. Anvendelsesområde: indendørs tørre opvarmet lokaler. Korrosionsklasse C2.

**E** = Elektrogalvanisering med zinkbaseret elektrolytisk af-lejring: Standard ISO 2081. Der laves kabelbakker eller tilbehør af råstål, og det bliver derefter rengjort og dyppet ned i en elektrolyt indeholdende zink. Passage af en elektrisk strøm skaber zinkaflejringen. Denne belægning kan vælges for dens ydeevne. Passiveringen giver en glat, blågrå glans som forsinker udseendet af hvid rust. Anvendelsesområde: indendørs tørre opvarmet lokaler. Korrosionsklasse C2.

/ / =

Anbefalet

Muligt

**Gitterbakker CF 30**

- Lagerføres i 3 meters længde
- Kanthøjde 30 mm indiv. mål
- Bredde indiv. mål

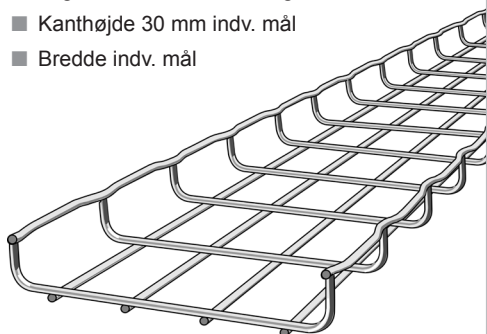

Bredde	Type	Kode	EI-nr. 8737	EAN NR.
50	CF 30/50-E	000011	900.051	3599070000111
100	CF 30/100-E	000021	900.103	3599070000210
150	CF 30/150-E	000031	900.158	3599070000319
200	CF 30/200-E	000041	900.200	3599070000418
300	CF 30/300-E	000051	900.307	3599070000517
50	CF 30/50-HDG	000013	901.005	3599070000135
100	CF 30/100-HDG	000023	901.102	3599070000234
150	CF 30/150-HDG	000033	901.157	3599070000333
200	CF 30/200-HDG	000043	901.209	3599070000432
300	CF 30/300-HDG	000053	901.306	3599070000531
50	CF 30/50-HR	000016	960.101	3599079917007
100	CF 30/100-HR	000026	960.114	3599079917014
150	CF 30/150-HR	000036	960.127	3599079917021
200	CF 30/200-HR	000046	960.130	3599079917038
300	CF 30/300-HR	000056	960.143	3599079917045
50	CF 30/50-RS	000014	902.059	3599070000142
100	CF 30/100-RS	000024	902.101	3599070000241
150	CF 30/150-RS	000034	902.156	3599070000340
200	CF 30/200-RS	000044	902.208	3599070000449
300	CF 30/300-RS	000054	902.305	3599070000548



**Gitterbakker CF 54**

- Lagerføres i 3 meters længde
- Kanthøjde 54 mm indv. mål
- Bredde indv. mål

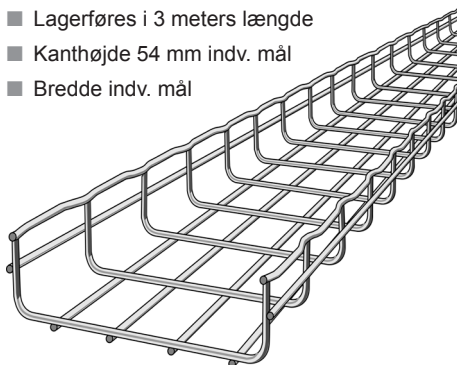

Bredde	Type	Kode	El-nr. 8737	EAN NR.
50	CF 54/50-E	000061	903.058	3599070000616
100	CF 54/100-E	000071	903.100	3599070000715
150	CF 54/150-E	000081	903.155	3599070000814
200	CF 54/200-E	000091	903.207	3599070000913
300	CF 54/300-E	000101	903.304	3599070001019
400	CF 54/400-E	000201	903.401	3599070002016
500	CF 54/500-E	000301	903.508	3599070003013
600	CF 54/600-E	000401	903.605	3599070004010
50	CF 54/50-HDG	000063	903.057	3599070000630
100	CF 54/100-HDG	000073	903.109	3599070000739
150	CF 54/150-HDG	000083	903.154	3599070000838
200	CF 54/200-HDG	000093	903.206	3599070000937
300	CF 54/300-HDG	000103	903.303	3599070001033
400	CF 54/400-HDG	000203	903.400	3599070002030
500	CF 54/500-HDG	000303	903.507	3599070003037
600	CF 54/600-HDG	000403	903.604	3599070004034
50	CF 54/50-HR	000066	960.156	3599079917052
100	CF 54/100-HR	000076	960.169	3599079917069
150	CF 54/150-HR	000086	960.172	3599079917076
200	CF 54/200-HR	000096	960.185	3599079917083
300	CF 54/300-HR	000106	960.198	3599079917090
400	CF 54/400-HR	000206	960.208	3599079917106
500	CF 54/500-HR	000306	960.224	3599079917120
600	CF 54/600-HR	000406	960.237	3599079917137

**Gitterbakker CF 54 - fortsat**

- Lagerføres i 3 meters længde
- Kanthøjde 54 mm indiv. mål
- Bredde indiv. mål

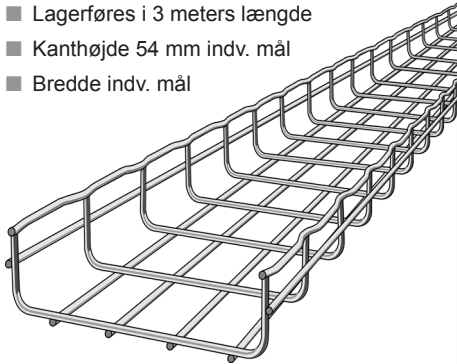

Bredde	Type	Kode	EI-nr. 8737	EAN NR.
50	CF 54/50-RS	000064	905.056	3599070000647
100	CF 54/100-RS	000074	905.108	3599070000746
150	CF 54/150-RS	000084	905.153	3599070000845
200	CF 54/200-RS	000094	905.205	3599070000944
300	CF 54/300-RS	000104	905.302	3599070001040
400	CF 54/400-RS	000204	905.409	3599070002047
500	CF 54/500-RS	000304	905.506	3599070003044
600	CF 54/600-RS	000404	905.603	3599070004041

**Gitterbakker CF 105**

- Lagerføres i 3 meters længde
- Kanthøjde 105 mm indiv. mål
- Bredde indiv. mål

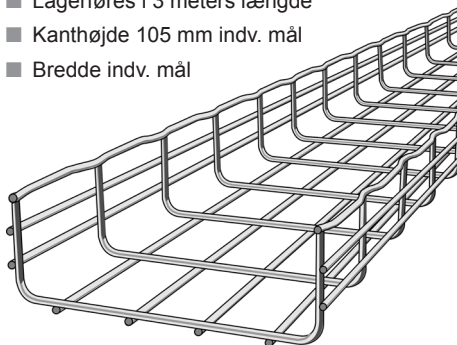

Bredde	Type	Kode	EI-nr. 8737	EAN NR.
100	CF 105/100-E	000891	906.107	3599070008919
200	CF 105/200-E	000911	906.204	3599070009114
300	CF 105/300-E	000921	906.301	3599070009213
400	CF 105/400-E	000931	906.408	3599070009312
500	CF 105/500-E	000941	906.505	3599070009411
100	CF 105/100-HDG	000893	907.106	3599070008933
200	CF 105/200-HDG	000913	907.203	3599070009138
300	CF 105/300-HDG	000923	907.300	3599070009237
400	CF 105/400-HDG	000933	907.407	3599070009336
500	CF 105/500-HDG	000943	907.504	3599070009435

**Gitterbakker CF 105 - fortsat**

- Lagerføres i 3 meters længde
- Kanthøjde 105 mm indv. mål
- Bredde indv. mål

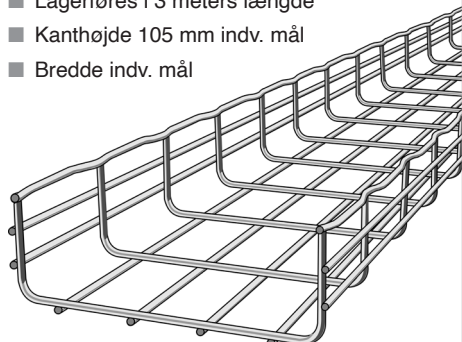

Bredde	Type	Kode	Ei-nr. 8737	EAN NR.
100	CF 105/100-HR	000896	960.282	3599079917182
150	CF 105/150-HR	000906	960.295	3599079917199
200	CF 105/200-HR	000916	960.305	3599079917205
300	CF 105/300-HR	000926	960.318	3599079917212
400	CF 105/400-HR	000936	960.321	3599079917229
500	CF 105/500-HR	000946	960.334	3599079917236
100	CF 105/100-RS	000894	908.105	3599070008940
200	CF 105/200-RS	000914	908.202	3599070009145
300	CF 105/300-RS	000924	908.309	3599070009244
400	CF 105/400-RS	000934	908.406	3599070009343
500	CF 105/500-RS	000944	908.503	3599070009442

**Gitterbakker TXF 35**

- Lagerføres i 3 meters længde
- Kanthøjde 35 mm indv. mål
- Bredde indv. mål
- Kan samles med samlebeslag type CFB s. 10

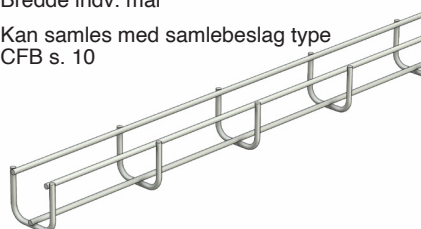

Bredde	Type	Kode	Ei-nr. 8737	EAN NR.
35	TXF 35/35-E	755001	908.804	3599077550015
35	TXF 35/35-HDG	755003	908.817	3599077550039
35	TXF 35/35-RS	755004	908.833	3599077550046

**Gitterbakker G-MINI**

- Lagerføres i 3 meters længde
- Kan samles med samlebeslag type CFB s. 10

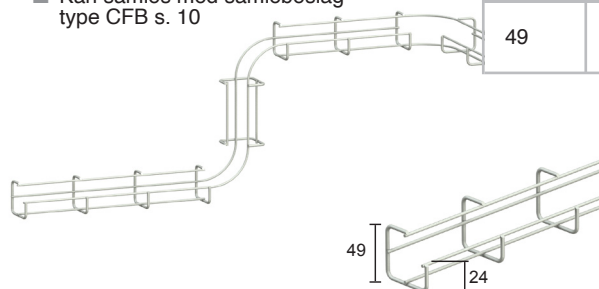

Bredde	Type	Kode	Ei-nr. 8737	EAN NR.
49	G-MINI-E	430111	908.859	3599074301115
49	G-MINI-RS	430114	908.962	3599074301146

**Gitterbakker CFG**

- Lagerføres i 3 meters længde
- Kanthøjde 50 mm indv. mål
- Bredde indv. mål



Bredde	Type	Kode	EI-nr. 8737	EAN NR.
100	CFG 50/100-E	003221	908.707	3599070032211
150	CFG 50/150-E	003231	908.723	3599070032310
200	CFG 20/200-E	003241	908.736	3599070032419
100	CFG 50/100-HDG	003223	908.749	3599070032235
150	CFG 50/150-HDG	003233	908.752	3599070032334
200	CFG 50/200-HDG	003243	908.765	3599070032433

**Beslag FTX**

- Anvendes for montering af gitterbakke type CF 30, CF 54, CF 105, TXF 35 og gitterbakke type G-MINI
- Fastgøres på gitterbakke uden brug af tilbehør

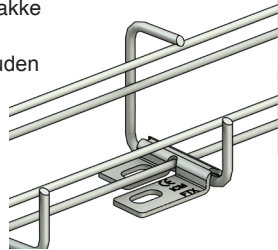

Type	Kode	EI-nr. 8737	EAN NR.
FTX-G	586180	943.005	3599075861809
FTX-HR	586183	943.118	3599075861830
FTX-RS	586184	943.121	3599075861847

**Låg CP**

- Til gitterbakker type CF
- Lagerføres i 2 meters længde
- Fastgøres med clip s. 7 eller blot med tapperne i selve låget

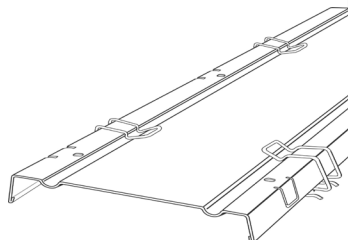

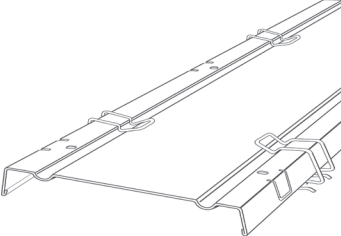

Bredde	Type	Kode	EI-nr. 8737	EAN NR.
50	CP 50-G	646010	909.052	3599076460100
100	CP 100-G	646020	909.104	3599076460209
150	CP 150-G	646030	909.159	3599076460308
200	CP 200-G	646040	909.201	3599076460407
300	CP 300-G	646050	909.308	3599076460506
400	CP 400-G	646060	909.405	3599076460605
500	CP 500-G	646070	909.502	3599076460704
600	CP 600-G	646080	909.609	3599076460803
50	CP 50-HDG	646013	910.054	3599076460131
100	CP 100-HDG	646023	910.106	3599076460230
150	CP 150-HDG	646033	910.151	3599076460339
200	CP 200-HDG	646043	910.203	3599076460438
300	CP 300-HDG	646053	910.300	3599076460537
400	CP 400-HDG	646063	910.407	3599076460636
500	CP 500-HDG	646073	910.504	3599076460735
600	CP 600-HDG	646083	910.601	3599076460834
50	CP 50-HR	350664	961.003	3599079917632
100	CP 100-HR	350665	961.016	3599079917649
150	CP 150-HR	350666	961.029	3599079917656
200	CP 200-HR	350667	961.032	3599079917663
300	CP 300-HR	350668	961.045	3599079917670
400	CP 400-HR	350669	961.058	3599079917687
500	CF 500-HR	350671	961.074	3599079917700
600	CF 600-HR	350672	961.087	3599079917717

Låg CP - fortsat	Bredde	Type	Kode	EI-nr. 8737	EAN NR.
<ul style="list-style-type: none"> <li>■ Til gitterbakker type CF</li> <li>■ Lagerføres i 2 meters længde</li> <li>■ Fastgøres med clip s. 7 eller blot med taperne i selve låget</li> </ul> 	50	CP 50-RS	646014	911.053	3599076460148
	100	CP 100-RS	646024	911.105	3599076460247
	150	CP 150-RS	646034	911.150	3599076460346
	200	CP 200-RS	646044	911.202	3599076460445
	300	CP 300-RS	646054	911.309	3599076460544
	400	CP 400-RS	646064	911.406	3599076460643
	500	CP 500-RS	646074	911.503	3599076460742
	600	CP 600-RS	646084	911.600	3599076460841

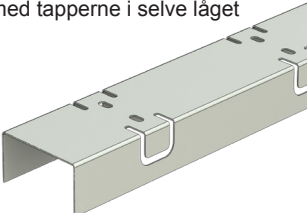
Clip	Type	Kode	EI-nr. 8737	EAN NR.
<ul style="list-style-type: none"> <li>■ For ekstra fastgørelse af låg type CP s. 6 og 7</li> </ul> 	CLIP-G	646200	911.914	3599076462005
	CLIP-RS	646204	911.927	3599076462043

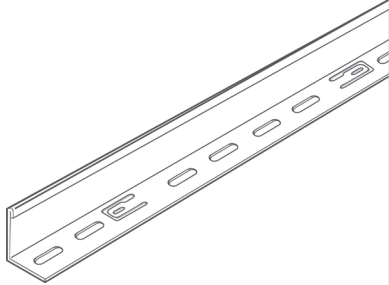
Låg CP 35	Bredde	Type	Kode	EI-nr. 8737	EAN NR.
<ul style="list-style-type: none"> <li>■ Til gitterbakke type TXF 35 s. 4</li> <li>■ Lagerføres i 3 meters længde</li> <li>■ Fastgøres med taperne i selve låget</li> </ul> 	35	CP 35-G	755100	911.804	3599077551005
	35	CP 35-HDG	755103	911.814	3599077571036
	35	CP 35-RS	755104	911.833	3599077551043

Deleskinner COT	Bredde	Type	Kode	EI-nr. 8737	EAN NR.
<ul style="list-style-type: none"> <li>■ Lagerføres i 3 meters længde</li> <li>■ Fastspændes evt. med spændebeslag type CGB s. 10 eller blot med tapperne i selve deleskinne</li> </ul> 	30	COT 30-G	923010	912.007	3599079220106
	54	COT 54-G	923020	912.010	3599079230205
	105	COT 105-G	923040	912.833	3599079230403
	30	COT 30-HR	923013	912.036	3599079230137
	54	COT 54-HR	923023	912.049	3599079230236
	105	COT 105-HR	923043	912.052	3599079230434
	30	COT 30-RS	923014	912.065	3599079230144
	54	COT 30-RS	923024	912.078	3599079230243
	105	COT 30-RS	923044	912.081	3599079230441

Beskyttelsehætte EP	Type	Kode	EI-nr. 8737	EAN NR.
<ul style="list-style-type: none"> <li>■ EPD beskyttelse for deleskinne type COT 54 s. 8</li> <li>■ EPG beskyttelse for deleskinne type COT 54 s. 8</li> <li>■ EPL monteret i mellemrummet mellem to deleskinner type COT 54 s. 8</li> </ul> 	EPD	559645	955.051	3599075596459
	EPG	559635	955.064	3599075596350
	EPL	559655	955.093	3599075596558

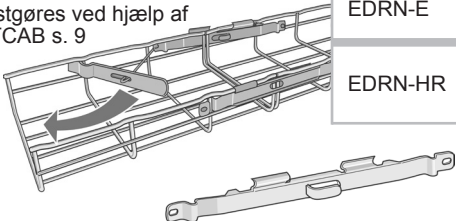
Lasker EDRN	Type	Kode	EI-nr. 8737	EAN NR.
<ul style="list-style-type: none"> <li>Laske type EDRN fastgøres ved hjælp af laskenøgle type OUTCAB s. 9</li> </ul> 	EDRN-E	558241	913.064	3599075582414
	EDRN-HR	558246	961.210	3599079917724

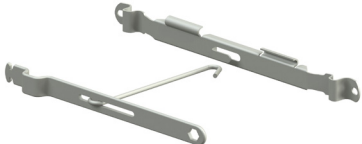
Laskenøgle OUTCAB	Type	Kode	EI-nr. 8737	EAN NR.
<ul style="list-style-type: none"> <li>Ved levering af 50 stk. lasker type EDRN s. 9 medfølger laskenøgle automatisk</li> </ul> 	OUTCAB	558260	915.091	3599075582605

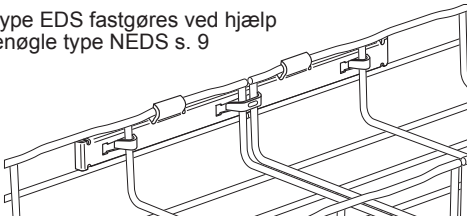
Laske EDS	Type	Kode	EI-nr. 8737	EAN NR.
<ul style="list-style-type: none"> <li>Laske type EDS fastgøres ved hjælp af laskenøgle type NEDS s. 9</li> </ul> 	EDS-G	558270	913.077	3599075582704
	EDS-HDG	558273	914.076	3599075582735
	EDS-RS	558274	915.075	3599075582742

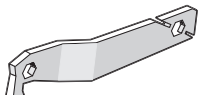
Laskenøgle NEDS	Type	Kode	EI-nr. 8737	EAN NR.
<ul style="list-style-type: none"> <li>Ved levering af 50 stk. laske type EDS s. 9 medfølger laskenøgle automatisk</li> </ul> 	NEDS	558110	915.088	3599075581103

Lasker AUTOCLIC	Type	Kode	EI-nr. 8737	EAN NR.
<ul style="list-style-type: none"> <li>Samler gitterbakker uden anden form for tilbehør</li> </ul> 	AUTOCLIC-G	558280	913.501	3599075582803
	AUTOCLIC-HDG	558283	914.527	3599075582834
	AUTOCLIC-RS	558284	915.543	3599075582841

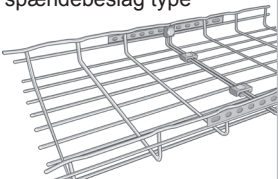

Lasker ED 275	Dim.	Type	Kode	EI-nr. 8737	EAN NR.
■ Anvendes med spændebeslag type CGB s. 10 	4 x 275	ED 275-E	558221	913.022	3599075582216
	4 x 275	ED 275-HDG	558223	914.021	3599075582230
	4 x 275	ED 275-RS	558224	915.020	3599075582247

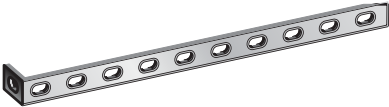
Lasker ED 250/90	Dim.	Type	Kode	EI-nr. 8737	EAN NR.
■ Anvendes med spændebeslag type CGB s. 10 	4 x 250	ED 250/90-E	558211	913.035	3599075582117
	4 x 250	ED 250/90-HDG	558213	914.034	3599075582131

Lasker ED 1100	Dim.	Type	Kode	EI-nr. 8737	EAN NR.
■ Anvendes med spændebeslag til CBG s. 10 	4 x 1100	ED 1100-E	558201	913.019	3599079923848
	4 x 110	ED 1100-HDG	558203	914.018	3599075582032

Samlebeslag CFB	Type	Kode	EI-nr. 8737	EAN NR.
■ Til samling af gitterbakker 	CFB-E	558081	915.907	3599075580816
	CFB-HDG	558087	915.923	3599075580878
	CFB-HR	350424	960.606	3599079917274
	CFB-RS	769904	915.949	3599077699042

Spændebeslag CGB	Type	Kode	EI-nr. 8737	EAN NR.
■ Til samling af gitterbakker 	CGB-E	558091	915.910	3599075580915
	CGB-HR	558097	915.936	3599075580977
	CGB-HR	350426	960.619	3599079917304
	CGB-RS	769914	915.952	3599077699141

### Samlebeslag FASLOCK

- Til samling af gitterbakkesving
- FASLOCK S er til sving for 100 - 200 mm bredde
- FASLOCK XL er til sving for 300 - 600 mm bredde

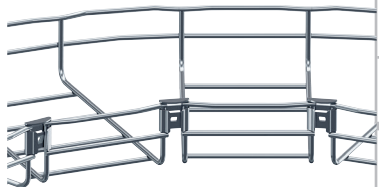

Type	Kode	EI-nr. 8737	EAN NR.
FASLOCK S-E	558340	924.079	3599075583404
FASLOCK XL-E	558320	924.053	3599075583206
FASLOCK S-HR	558346	961.236	3599079917755
FASLOCK XL-HR	558326	961.223	3599079917786
FASLOCK S-RS	558344	924.105	3599075583442
FASLOCK XL-RS	558324	924.118	3599075583244

### Spændebeslag CE 25 & CE 30 ES

- Til samling af gitterbakker



Type	Kode	EI-nr. 8737	EAN NR.
CE 25 VS-E	558021	916.100	3599075580212
CE 30 ES-E	558031	916.113	3599075580311
CE 25 VS-HR	350571	960.949	3599079917571
CE 30 ES-HR	350572	960.952	3599079917601

### LÅSESPLIT PIN

- Anvendes med koblingsbeslag type GDST s. 17

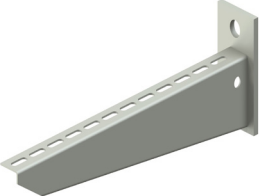

Type	Kode	EI-nr. 8737	EAN NR.
PIN 8 x 90-E	801041	925.078	3599078010419
PIN 8 x 90-HR	801047	925.081	3599078010471
PIN 8 x 90-RS	801054	925.094	3599078010549

Konsol CRP	Længde	Bredde	Type	Kode	EI-nr. 8737	EAN NR.
<ul style="list-style-type: none"> <li>■ For bredde 100 til 600 mm</li> <li>■ Til montering direkte på væg</li> <li>■ Monteres på pendler s. 17-18 med skrue/skive/møtrik s. 29-30</li> <li>■ Gitterbakke fastgøres med spændebeslag type CGB s. 10</li> </ul> 	117	93	CRP 100-HDG	557213	933.714	3599075572132
	217	93	CRP 200-HDG	557233	933.743	3599075572330
	317	93	CRP 300-HDG	557243	933.756	3599075572439
	417	121	CRP 400-HDG	557253	933.769	3599075572538
	517	121	CRP 500-HDG	557263	933.772	3599075572637
	617	121	CRP 600-HDG	557273	933.785	3599075572736
	725	148	CRP 700-HDG	557383	933.789	3599075573832

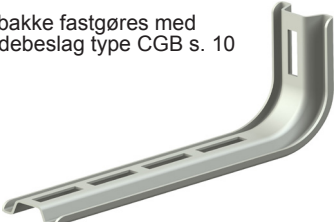
Konsol CS	Længde	Type	Kode	EI-nr. 8737	EAN NR.
<ul style="list-style-type: none"> <li>■ For bredde 100 til 300 mm</li> <li>■ For gitterbakke type CF 30 s. 1 og type CF 54 s. 2 og 3</li> <li>■ Monteres direkte på væg</li> <li>■ Monteres på loftpendel type PS s. 18 med mellemstykke type ECLI s. 19 og sætskrue type HM 8 x 20 s. 29</li> <li>■ Gitterbakke fastgøres med spændebeslag type CGB s. 10</li> </ul> 	153	CS 100-G	002700	940.448	3599070027002
	245	CS 200-G	002710	940.451	3599070027101
	345	CS 300-G	002720	940.464	3599070027200

**Konsol CB**

- For bredde 50 til 600 mm
- Til montering direkte på væg eller loftpendel type EP eller type DP s. 17-20
- CB fastgøres på loftpendel med skrue/skive/møtrik s. 29-30

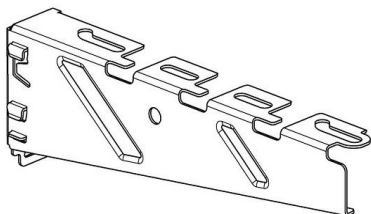

Længde	Type	Kode	El-nr. 8737	EAN NR.
80	CB 50-G	350800	933.808	3414970650597
130	CB 100-G	350810	933.811	3414970650689
180	CB 150-G	350820	933.824	3414970650771
230	CB 200-G	350830	933.837	3414970650863
334	CB 300-G	350840	933.853	3414970650955
434	CB 400-G	350850	933.866	3414970651044
534	CB 500-G	350860	934.001	3414970912022
637	CB 600-G	350870	934.014	3414970912114
80	CB 50-HDG	350803	933.879	3414970650627
130	CB 100-HDG	350813	933.882	3414970650719
180	CB 150-HDG	350823	933.895	3414970650801
230	CB 200-HDG	350833	933.905	3414970650894
334	CB 300-HDG	350843	933.918	3414970650986
434	CB 400-HDG	350853	933.921	3414970651075
534	CB 500-HDG	350863	934.027	3414970912053
637	CB 600-HDG	350873	934.030	3414970912145
100	CB 100-HR	350816	961.100	3599079917069
150	CB 150-HR	350826	961.113	3599079917076
200	CB 200-HR	350846	961.126	3599079917083
300	CB 300-HR	350856	961.139	3599079917090
400	CB 400-HR	350866	961.142	3599079917106
500	CB 500-HR	350876	961.155	3599079917120
600	CB 600-HR	350806	961.090	3599079917137

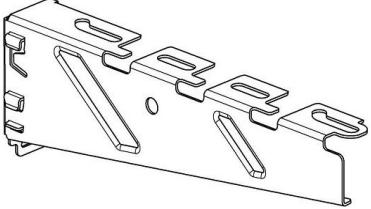
<b>Konsol CB - fortsat</b>		Længde	Type	Kode	EI-nr. 8737	EAN NR.
<ul style="list-style-type: none"> <li>■ For bredde 50 til 600 mm</li> <li>■ Til montering direkte på væg eller loftpendel type EP eller type DP s. 17-20</li> <li>■ CB fastgøres på loftpendel med skrue/skive/møtrik s. 29-30</li> </ul> 	80	CB 50-RS	350804	933.934	3414970650658	
	130	CB 100-RS	350814	933.947	3414970650740	
	180	CB 150-RS	350824	933.963	3414970650832	
	230	CB 200-RS	350834	933.976	3414970650924	
	334	CB 300-RS	350844	933.989	3414970651013	
	434	CB 400-RS	350854	933.992	3414970651105	
	534	CB 500-RS	350864	934.043	3414970912084	
	637	CB 600-RS	350874	934.056	3414970912176	

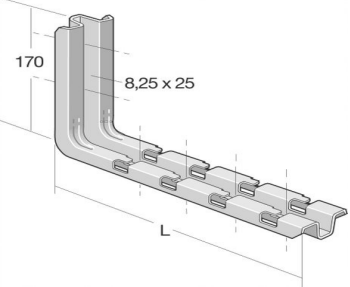
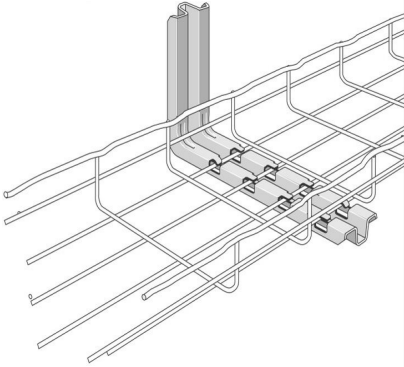
<b>Konsol CSN</b>		Længde	Type	Kode	EI-nr. 8737	EAN NR.
<ul style="list-style-type: none"> <li>■ For bredde 100 til 300 mm</li> <li>■ Monteres på væg med to skruer M8 s. 29</li> <li>■ Gitterbakke fastgøres på konsol uden brug af tilbør</li> <li>■ Monteres på pendel type PCSN s. 18</li> <li>■ Monteres på profilskinne type PROCSN s. 16, skruer s. 29</li> </ul>  	178	CSN 100-G	556100	931.101	3599075561006	
	228	CSN 150-G	556110	931.156	3599075561105	
	278	CSN 200-G	556120	931.208	3599075561204	
	378	CSN 300-G	556130	931.305	3599075561303	
	478	CSN 400-G	556140	931.402	3599075561402	
	178	CSN 100-HDG	556103	932.100	3599075561037	
	228	CSN 150-HDG	556113	932.155	3599075561136	
	278	CSN 200-HDG	556123	932.207	3599075561235	
	378	CSN 300-HDG	556133	932.304	3599075561334	
	178	CSN 100-RS	556104	933.109	3599075561044	
	228	CSN 150-RS	556114	933.154	3599075561143	
	278	CSN 200-RS	556124	933.206	3599075561242	
	378	CSN 300-RS	556134	933.303	3599075561341	

### Konsol CAT

- Til 50 mm bredde
- Kun for gitterbakker CF 30/CF 54 bredde 50 mm
- Fastgøres på gitterbakkens side og bundtråd

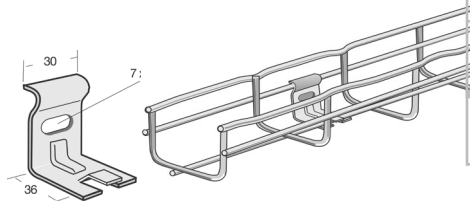

Type	Kode	EI-nr. 8737	EAN NR.
CAT 30-G	586050	930.005	3599075860505
CAT 30-HR	586057	961.252	3599075860574
CAT 40-HR	586197	930.063	3599075861977
CAT 30-RS	586054	930.018	3599075860543

### Loftophæng CSNC

- For bredde 100 til 400 mm
- Gitterbakke fastgøres til loftophæng uden brug af tilbehør

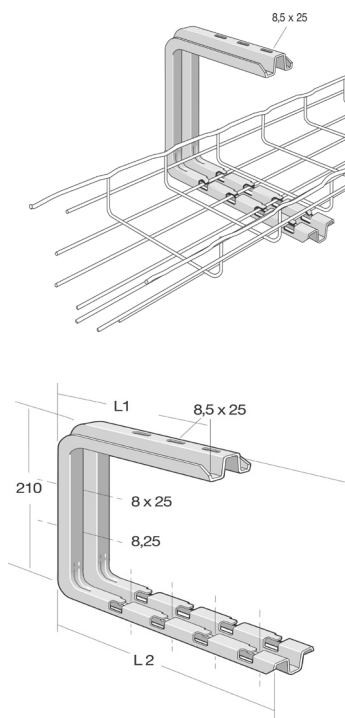

L 1	L 2	Type	Kode	EI-nr. 8737	EAN NR.
170	178	CSNC 100-G	556300	934.108	3599075563000
170	228	CSNC 150-G	556310	934.153	3599075563109
170	278	CSNC 200-G	556320	934.205	3599075563208
288	378	CSNC 300-G	556330	934.302	3599075563307
288	478	CSNC 400-G	556340	934.409	3599075563406
170	178	CSNC 100-HDG	556303	935.107	3599075563031
170	228	CSNC 150-HDG	556313	935.152	3599075563130
170	278	CSNC 200-HDG	556323	935.204	3599075563239
288	378	CSNC 300-HDG	556333	935.301	3599075563338
288	478	CSNC 400-HDG	556343	935.408	3599075563437
170	178	CSNC 100-RS	556304	936.106	3599075563048
170	228	CSNC 150-RS	556314	936.151	3599075563147
170	278	CSNC 200-RS	556324	936.203	3599075563246

Konsol CLN	Længde	Bredde	Type	Kode	EI-nr. 8737	EAN NR.
<ul style="list-style-type: none"> <li>■ For bredde 100 til 300 mm</li> <li>■ Gitterbakke fastgøres på konsol uden brug af tilbehør</li> </ul> 	100	125	CLN 100-G	556200	940.406	3599075562003
	150	125	CLN 150-G	556210	940.419	3599075562102
	200	125	CLN 200-G	556220	940.422	3599075562201
	300	125	CLN 300-G	556230	940.435	3599075562300

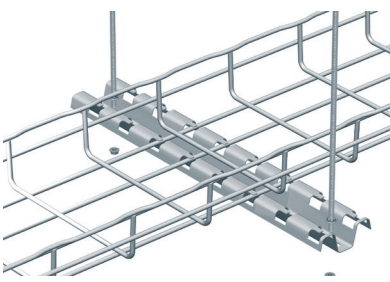
Profilskinne PROCS	Længde	Type	Kode	EI-nr. 8737	EAN NR.
<ul style="list-style-type: none"> <li>■ Kan anvendes vertikalt som pendel eller horisontalt som travers</li> <li>■ Gitterbakke fastgøres til profilskinne uden brug af tilbehør</li> </ul> 	150	PROCSN 150-G	013150	942.019	3599070131501
	400	PROCSN 400-G	013400	942.048	3599070134007
	2000	PROCSN 2000-G	013020	942.077	3599070130207
	150	PROCSN 150-HDG	013153	942.116	3599070131532
	400	PROCSN 400-HDG	013403	942.145	3599070134038
	2000	PROCSN 2000-HDG	013023	942.174	3599070130238
	150	PROCSN 150-RS	013154	942.213	3599070131549
	400	PROCSN 400-RS	013404	942.242	3599070134045
	2000	PROCSN 2000-RS	013024	942.271	3599070130245

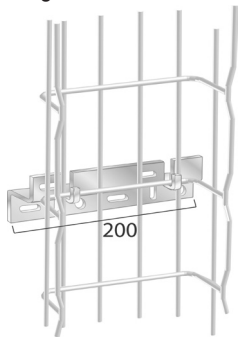
Bærebøjle FV1	Type	Kode	EI-nr. 8737	EAN NR.
<ul style="list-style-type: none"> <li>■ For bredde 200 til 600 mm</li> <li>■ For vertikal ophængning af gitterbakke</li> <li>■ Gitterbakke fastgøres uden brug af tilbehør</li> </ul> 	FV1-G	586070	930.102	3599075860703
	FV1-HDG	586073	930.115	3599075860734
	FV1-RS	586074	930.128	3599075860741

**Profilskinne S**

- Konsoller fastgøres med låsesplit type PIN s. 11 og skruer s. 29-30 efter behov

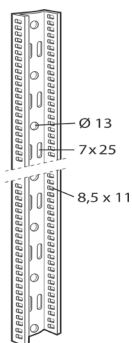

Længde	Type	Kode	EI-nr. 8737	EAN NR.
2000	ST 2000-G	561010	942.310	3599075610100
2000	ST 2000-HDG	561013	942.323	3599075610131
2000	ST 2000-RS	561014	942.336	3599075610148

**Koblingsbeslag PFREDF**

- Anvendes med profilskinne type ST s. 17. Profilskinne fastgøres uden brug af tilbehør

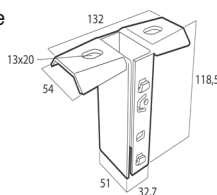

Type	Kode	EI-nr. 8737	EAN NR.
PFREDF-G	561080	941.214	3599075610803

**Dobbelt koblingsbeslag GDST**

- Anvendes med pro ilskinne type ST s. 17, låsesplit type PIN s. 11 og brædebolt type TRCC M6 x 20 s. 29

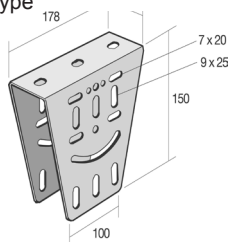

Type	Kode	EI-nr. 8737	EAN NR.
GDST-G	561060	941.133	3599075610605
GDST-HDG	561063	941.146	3599075610636
GDST-RS	561064	941.159	3599075610643

**Enkelt loftpendel EP**

- Anvendes til loftmontage med konsol type CRP s. 12 og konsol type CB s. 13 og 14
- Konsoller fastgøres med skrue/skive/ møtrik s. 29-30
- Godstykkelse 2,5 mm

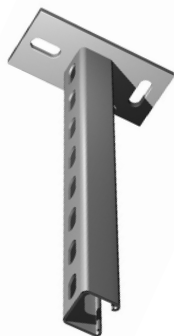

Længde	Type	Kode	EI-nr. 8737	EAN NR.
300	EP 300-HDG	595153	855.106	3599075951531
400	EP 400-HDG	595163	855.193	3599075951630
500	EP 500-HDG	595103	855.119	3599075951036
600	EP 600-HDG	595173	855.122	3599077691237
800	EP 800-HDG	595113	855.135	3599075951135
1000	EP 1000-HDG	595123	855.148	3599075951234
1200	EP 1200-HDG	595193	855.151	3599075951937
1500	EP 1500-HDG	595133	855.164	3599075951333
2000	EP 2000-HDG	595143	855.177	3599075951432



<b>Dobbelt loftpendel DP</b>	<b>Længde</b>	<b>Type</b>	<b>Kode</b>	<b>EI-nr. 8737</b>	<b>EAN NR.</b>
<ul style="list-style-type: none"> <li>■ Anvendes til loftmontage med konsol type CRP s. 12 og konsol type CB s. 13 og 14</li> <li>■ Konsoller fastgøres med skrue/skive/møtrik s. 29-30</li> <li>■ Godstykkelse 2,5 mm</li> </ul>	300	DP 300-HDG	598203	855.203	3599075982030
	500	DP 500-HDG	595113	855.216	3599075982139
	600	DP 600-HDG	598223	855.229	3599075982238
	800	DP 800-HDG	598233	855.232	3599075982337
	1000	DP 1000-HDG	598243	855.245	3599075982436
	1200	DP 1200-HDG	598253	855.258	3599075982535
	1500	DP 1500-HDG	598263	855.161	3599075982634
	2000	DP 2000-HDG	598273	855.174	3599075982733



<b>Loftpendel PCSN</b>	<b>Længde</b>	<b>Type</b>	<b>Kode</b>	<b>EI-nr. 8737</b>	<b>EAN NR.</b>
<ul style="list-style-type: none"> <li>■ Anvendes til loftmontage med konsol type CSN s. 14</li> <li>■ Konsoller fastgøres med sætskrue type HM 8 x 20 s. 29</li> </ul>	300	PCSN 300-G	556630	931.486	3599075566308
	400	PCSN 400-G	556600	931.499	3599075566001
	500	PCSN 500-G	556610	931.509	3599075566100
	600	PCSN 600-G	556620	931.512	3599075566209

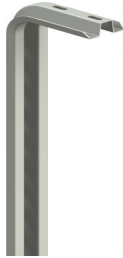

<b>Loftpendel PS</b>	<b>Længde</b>	<b>Type</b>	<b>Kode</b>	<b>EI-nr. 8737</b>	<b>EAN NR.</b>
<ul style="list-style-type: none"> <li>■ Anvendes til loftmontage med konsol type CS s. 12</li> <li>■ Konsoller fastgøres med mellemstykke type ECLI s. 19 og sætskrue HM 8 x 20 s. 29</li> </ul>	445	PS 400-G	2730	940.477	3599070027309
	545	PS 500-G	2740	940.480	3599070027408
	645	PS 600-G	2750	940.493	3599070027507



### Loftpendel U50

Anvendes med konsol type CB eller CRP s. 12 - 14

2 mm tykkelse

Belastning 6000N

Kan anvendes både som enkelt-sided og dobbeltsidet pendel

Til lette installationer

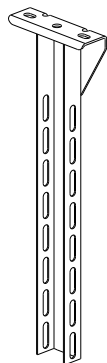
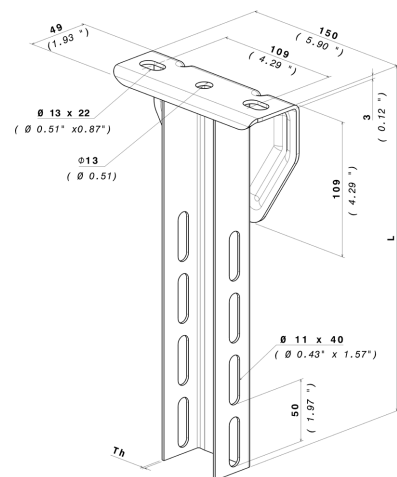

Længde	Type	Kode	EI-nr. 8737	EAN. NR.
250	U50 250-PG	348092	858.006	3414970681041
300	U50 300-PG	348093	858.019	3414970681065
400	U50 400-PG	348094	858.022	3414970681089
500	U50 500-PG	348095	858.035	3414970681102
600	U50 600-PG	348096	858.048	3414970681126
700	U50 700-PG	348097	858.051	3414970681140
800	U50 800-PG	348098	858.064	3414970681164
900	U50 900-PG	348099	858.077	3414970681171
1000	U50 1000-PG	348090	858.080	3414970681027
1100	U50 1100-PG	348091	858.093	3414970681034
1200	U50 1200-PG	348089	858.103	3414970681010

### Loftpendel U55

Anvendes med konsol type CB eller CRP s. 12 - 14

2 mm tykkelse

Belastning 7000N

Kan anvendes både som enkelt-sided og dobbeltsidet pendel

Til lette/middel installationer

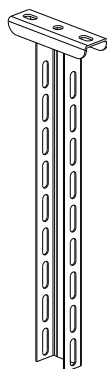
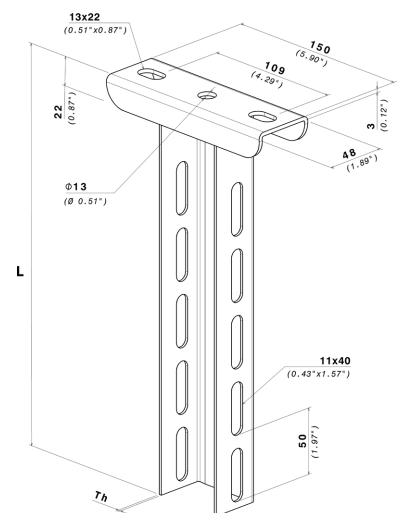

Længde	Type	Kode	EI-nr. 8737	EAN. NR.
200	U55 200-HDG	348362	858.200	3414970681515
300	U55 300-HDG	348363	858.213	3414970681539
400	U55 400-HDG	348364	858.226	3414970681553
500	U55 500-HDG	348365	858.239	3414970681577
600	U55 600-HDG	348366	858.242	3414970681591
700	U55 700-HDG	348367	858.255	3414970681614
800	U55 800-HDG	348368	858.268	3414970681638
900	U55 900-HDG	348369	858.271	3414970681645
1000	U55 1000-HDG	348360	858.284	3414970681508
1100	U55 1100-HDG	348371	858.297	3414970681652
1200	U55 1200-HDG	348372	858.307	3414970681669

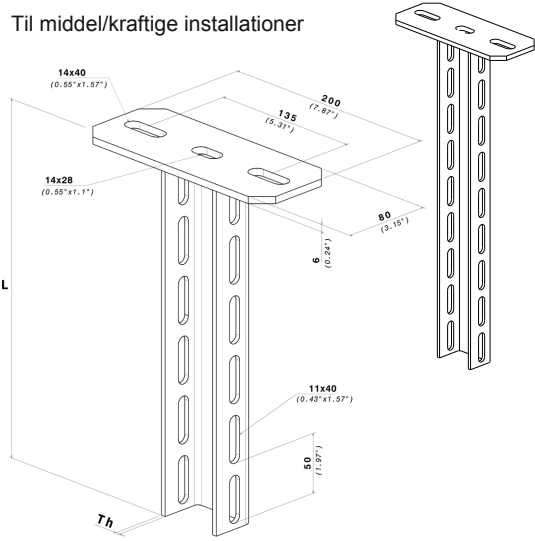
Loftpendel U60	Længde	Type	Kode	EI-nr. 8737	EAN. NR.
Anvendes med konsol type CB eller CRP s. 12 -14	200	U60 200-HDG	348382	858.404	3414970681706
4 mm tykkelse	300	U60 300-HDG	348383	858.417	3414970681720
Belastning 9000N	400	U60 400-HDG	348384	858.420	3414970681744
Kan anvendes både som enkeltsidet og dobbeltsidet pendel	500	U60 500-HDG	348385	858.433	3414970681768
Til middel/kraftige installationer	600	U60 600-HDG	348386	858.446	3414970681782
	700	U60 700-HDG	348387	858.459	3414970681805
	800	U60 800-HDG	348388	858.462	3414970681829
	900	U60 900-HDG	348389	858.475	3414970681836
	1000	U60 1000-HDG	348390	858.488	3414970681843
	1100	U60 1100-HDG	348391	858.491	3414970681850
	1200	U60 1200-HDG	348392	858.501	3414970681867
	1300	U60 1300-HDG	348393	858.514	3414970681874
	1400	U60 1400-HDG	348394	858.527	3414970681881
	1500	U60 1500-HDG	348395	858.530	3414970681898
	1600	U60 1600-HDG	348397	858.543	3414970681911
	1800	U60 1800-HDG	348381	858.556	3414970681690
	2000	U60 2000-HDG	348396	858.569	3414970681904

### Mellemstykke ECLI

- Til fastgørelse af konsol type CS s. 12 på loftpendel type PS s. 18

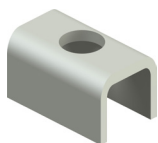

Type	Kode	EI-nr. 8737	EAN NR.
ECLI-G	557190	940.503	3599075571906
ECLI-HR	557193	961.184	3599075571937

### Vægskinne R21S

- Anvendes til vægmontage med konsol type CRP s. 12 og konsol type CB s. 13 og 14
- Konsoller fastgøres med skrue/skive/møtrik s. 29-30
- Leveres i 1,5 mm godstykkelser

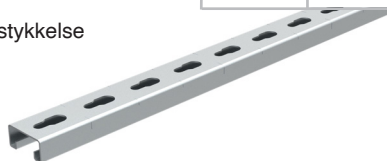

Længde	Type	Kode	EI-nr. 8737	EAN NR.
3000	EVS 41x21-1,5 S 3000-HDG	342183	855.407	3414970644763
3000	EVS 41 x 21 x 2 S HR	343236	068.715	3414971523661

### Pendelskinne R41S

- Anvendes til vægmontage med konsol type CRP s. 12 og konsol type CB s. 13 og 14
- Konsoller fastgøres med skrue/skive/møtrik s. 29-30
- Leveres i 2,5 mm godstykkelser



Længde	Type	Kode	EI-nr. 8737	EAN NR.
3000	EPS 41x41-2,5 S 3000-HDG	345203	855.410	3414970716545
3000	EPS 41 x 41 x 2 S HR	343756	960.389	3414971523685
3000	EPS 41 x 41 x 2 SP HR	343936	960.392	3414971523678

### Pendelfod

- Anvendes til pendelskinne type P41S /EPS s. 21



Type	Kode	EI-nr. 8737	EAN NR.
PFN41S-HR	349720	960.402	3414971590526

### Loftbeslag

- Anvendes til justerbar loftsmontage til pendler type EP/DP HDG s. 17-18
- Loftbeslag fastgøres med sætskrue type HM 8 s. 29 og flangemøtrik type EEC M8 s. 30

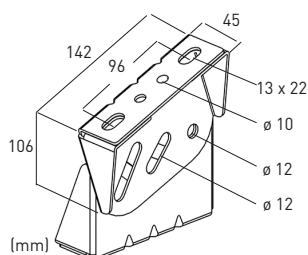

Type	Kode	EI-nr. 8737	EAN NR.
PFRMGC-HDG	561113	855.520	3599075611138

Endeprop	Type	Kode	EI-nr. 8737	EAN NR.
<ul style="list-style-type: none"> <li>■ EP21 Til dobbelt pendel type DP s. 18 samt til vægskinne type EVS d. 19</li> <li>■ EP41 Til enkelt pendel type EP s. 17 samt pendelskinne type EPS s. 19</li> <li>■ Gul plast</li> </ul>	EP21 (til dobbelt)	348576	525.889	3414970645357
	EP41 (til enkelt)	348577	525.892	3414970645388
	GUL U50/U55/U60	348575	858.608	3414970681966



Centerbæring SAS	Type	Kode	EI-nr. 8737	EAN NR.
<ul style="list-style-type: none"> <li>■ For bredde 100 mm</li> <li>■ Anvendes til ophæng af gitterbakke med gevindstang type TF M8 s. 30 samt 2 stk. flangemøtrik type EEC M8 s. 29 og loftophæng type LOG og UNIVERSAL s. 22</li> </ul>	SAS-E	586031	930.050	3599075860314
	SAS-HDG	586037	961.249	3599075860376

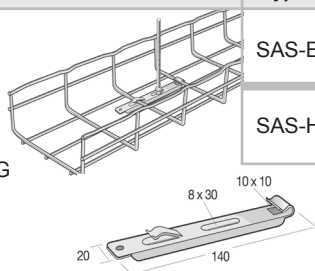

Spændeplade CE 40	Type	Kode	EI-nr. 8737	EAN NR.
<ul style="list-style-type: none"> <li>■ For bredde 100 til 200 mm</li> <li>■ Ved ophæng anvendes 2 stk. CE 40 samt 2 stk. flangemøtrik type EEC M8 s. 29, gevindstang type TF M8 s. 29 og loftophæng type LOG og UNIVERSAL s. 22</li> </ul>	CE 40-E	558051	916.032	3599075580519
	CE 40-HR	558056	961.197	3599079917816
	CE 40-RS	558054	916.090	3599075580540



Ophængsbøjle AS FAST	Type	Kode	EI-nr. 8737	EAN NR.
<ul style="list-style-type: none"> <li>■ For bredde 100 til 600 mm</li> <li>■ Anvendes til ophæng af gitterbakke med gevindstang type TF M8 s. 30 samt flangemøtrik type EEC M8 s. 30 og loftophæng type LOG s. 22</li> </ul>	AS FAST-G	350581	930.306	3414971194403
	AS FAST-HR	350582	930.319	3414971194434
	AS FAST-RS	350583	930.322	3414971194465

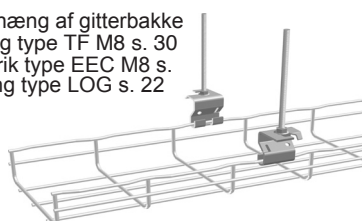

### Gitterbakke-travers SCF

- For bredde 200 til 600 mm
- Centerophæng til gitterbakke fastgøres uden brug af tilbehør
- Anvendes sammen med 8 eller 10 mm. gevindstang s. 30 og møtrik s. 29-30
- Rør Ø15 M10

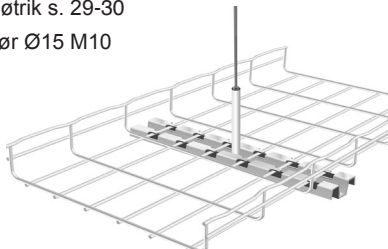

Længde	Type	Kode	EI-nr. 8737	EAN NR.
194	SCF 200-E	586200	931.059	3599075862004
294	SCF 300-E	586300	931.062	3599075863001
394	SCF 400-E	586400	931.075	3599075864008
494	SCF 500-E	586500	931.088	3599075865005
594	SCF 600-E	586600	931.091	3599075866002

### Vinkelophæng SF

- For bredde 50 til 100 mm
- For ophæng anvendes gevindstang type TF M8 s. 30, flangemøtrik type EEC M8 s. 30 og loftophæng type LOG og UNIVERSAL s. 22

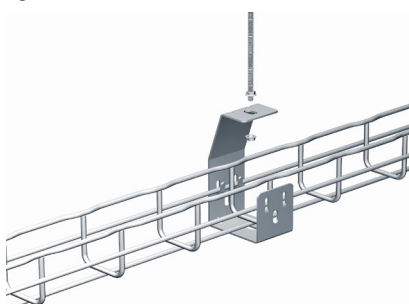

Længde	Type	Kode	EI-nr. 8737	EAN NR.
73	SF 50-G	586140	930.209	3599075861403
134	SF 100-G	586100	930.238	3599075861007
73	SF 50-HDG	586143	930.212	3599075861434
134	SF 100-HDG	586103	930.241	3599075861038
73	SF 50-RS	586144	930.225	3599075861441
134	SF 100-RS	586104	930.254	3599075861045

### U-ophæng UC

- UC 35 anvendes til montering af gitterbakke type G-MINI eller gitterbakke type TXF 35 s. 4
- UC 50 anvendes til montering af gitterbakke type CF 30 s. 1 og type CF 54 s. 2 og 3

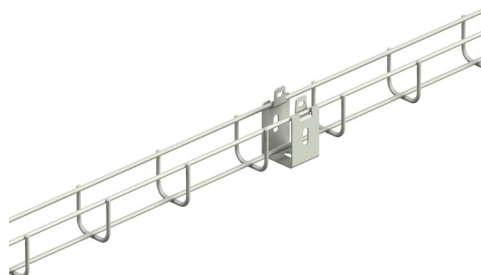



Type	Kode	EI-nr. 8737	EAN NR.
UC 35-G	586160	945.168	3599075861601
UC 50-G	586040	945.126	3599075860406
UC 35-HDG	586163	945.171	3599075861632
UC 50-HDG	586043	945.139	3599075860437
UC 35-RS	586164	945.184	3599075861649
UC 50-RS	586044	945.142	3599075860444

Profilbeslag A 23	Type	Kode	EI-nr. 8737	EAN NR.
<ul style="list-style-type: none"> <li>■ Leveres med bolt</li> <li>■ Anvendes sammen med flangemøtrik type ECC M8 s. 30 og gevindstang type TF M8 s. 30</li> </ul> 	PA 23-E	559301	941.609	3599075593014

Loftophæng LOG	Dim.	Type	Kode	EI-nr. 8737	EAN NR.
<ul style="list-style-type: none"> <li>■ Til montage i loft sammen med gevindstang s. 30 og møtrik s. 29-30</li> </ul> 	10	LOG-G	8232100	760.000	8714161010694

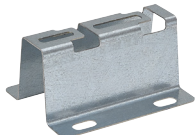
Loftophæng UNIVERSAL	Type	Kode	EI-nr. 8737	EAN NR.
<ul style="list-style-type: none"> <li>■ Til montage i loft med gevindstang s. 30 og 2 stk. møtrik s. 29-30</li> </ul> 	UNIVERSAL-G	8232000	760.097	8714161010670

Gulvbæring R55	Type	Kode	EI-nr. 8737	EAN NR.
<ul style="list-style-type: none"> <li>■ For bredde 100 til 600 mm</li> <li>■ For fastgørelse af gitterbakke på gulv</li> <li>■ Gitterbakke fastgøres uden hjælp af tilbehør</li> </ul> 	R55-G	348530	930.131	8009561384033
	R55-HDG	348532	930.144	8009561612532
	R55-RS	348531	930.157	8009561384071

Gulvbeslag UFC	Type	Kode	EI-nr. 8737	EAN NR.
<ul style="list-style-type: none"> <li>■ Anvendes med profilskinne type PROCSN s. 16 eller konsol type CSN s. 14</li> <li>■ For fastgørelse på profiskinne type PROCSN s. 16 anvendes bræddebolt type TRCC 6 x 20 s. 29</li> </ul> 	UFC-G	559220	942.093	3599075592208

### Dåse BP

- Fastgøres uden brug af tilbehør
- Klikkes på dåsebeslag type IBP s. 23

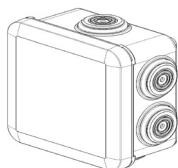

Type	Kode	EI-nr. 8737	EAN NR.
BP 80 x 80	092012	929.032	3599070920129
BP 105 x 105	092022	929.058	3599070920228

### Dåsebeslag IBP

- Til dåse type BP, der klikkes på

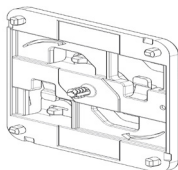

Type	Kode	EI-nr. 8737	EAN NR.
IBP 80 x 80	091937	929.029	3599070919376
IBP 105 x 105	091938	929.045	3599070919383

### Montagebeslag CM 50 XL

- Kan anvendes som dåsebeslag (alle størrelser/bredder), vægkonsol til CF 54 bredde 50-100 mm eller centerbæring til CF 30 s. 1 og CF 54 s. 2 bredde 100-200 mm

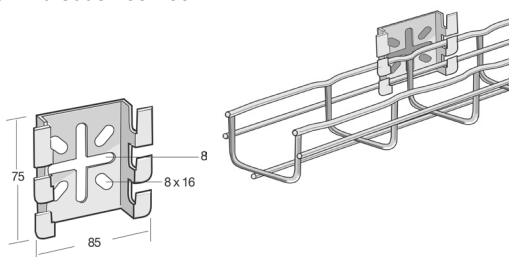

Type	Kode	EI-nr. 8737	EAN NR.
CM 50 XL-G	586130	930.021	3599075861304
CM 50 XL-HR	586133	930.034	3599075861335
CM 50 XL-RS	586134	930.047	3599075861342

### Montagebeslag CM 50 XXL

- Fastgøres på gitterbakke uden brug af tilbehør, tapper ombukkes
- Kan anvendes som montage / dåse beslag til alle størrelser / bredder. CF 30 s. 1 - CF 105 s. 3

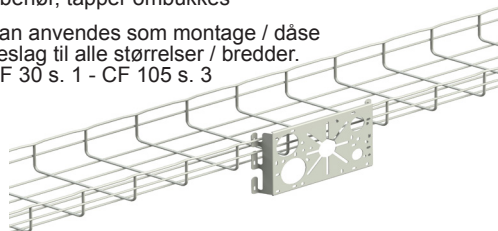

Type	Kode	EI-nr. 8737	EAN NR.
CM 50 XXL-G	586250	929.003	3599075862509
CM 50 XXL-HR	586257	929.011	3599075861578



**Monteringsplade EBD**

- Fastgøres på gitterbakke uden brug af tilbehør, tapper ombukkes

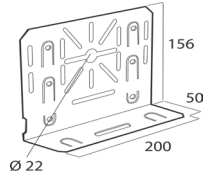

Type	Kode	EI-nr. 8737	EAN NR.
EDB-G	350588	945.003	3414971194496

**Montagebeslag R**

- For bredde 100 til 600 mm
- Kan anvendes som samlebeslag og/eller som montagebeslag til gulv og/eller væg
- Fastgøres på gitterbakke uden brug af tilbehør

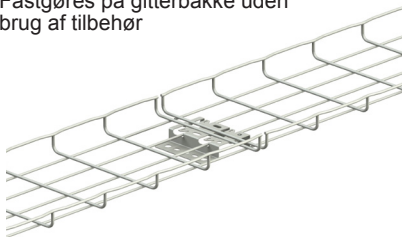

Højde	Type	Kode	EI-nr. 8737	EAN NR.
15	R 15-G	586170	944.868	3599075861700
25	R 25-G	586640	944.936	3599075866408
15	R 15-HR	586173	944.871	3599075861731
25	R 25-HR	586647	944.949	3599075866477
15	R 15-RS	586174	944.897	3599075861748

**Armatuurholder SL 50**

- For bredder 50 til 100 mm
- Fastgøres på gitterbakke uden brug af tilbehør



Type	Kode	EI-nr. 8737	EAN NR.
SL 50-G	585180	957.004	3599075851800
SL 100-G	585190	957.017	3599075851909

### Kabeludgang DEV

- Fastgøres på gitterbakke uden brug af tilbehør

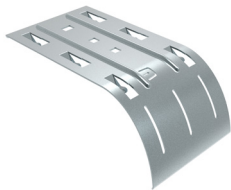

Type	Kode	EI-nr. 8737	EAN NR.
DEV-G	585160	945.061	3599075851602
DEV-HR	585167	945.087	3599075851671
DEV-RS	585164	945.074	3599075851640

### Bundplade PLAQFIX

- Anvendes hvor bløde signalkabler ikke må klemmes mod trådene i gitterbakken
- Fastgøres uden brug af tilbehør

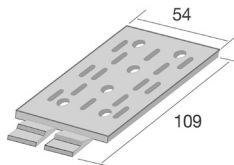

Type	Kode	EI-nr. 8737	EAN NR.
PLAQFIX	585145	945.197	3599075851459

### Bundplade MFM

- Fastgøres uden brug af tilbehør

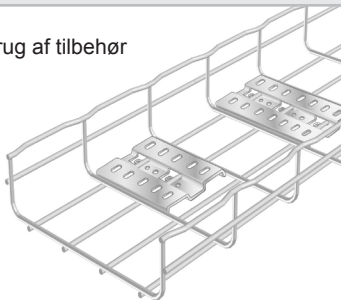

Type	Kode	EI-nr. 8737	EAN NR.
MFM 100-G	585140	945.210	3599075851404
MFM 150-G	585150	945.249	3599075851503
MFM 100-HR	585143	945.223	3599075851435
MFM 150-HR	585153	945.252	3599075851534
MFM 100-RS	585144	945.236	3599075851442

### Jordklemme BLF

- For bredde 50 til 600 mm i kobber
- Monteres i siden på gitterbakken type CF 54 s. 1 og type CF 105 s. 3

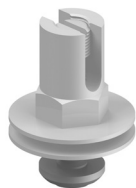

Type	Kode	EI-nr. 8737	EAN NR.
BLF 8/16C	585387	945.401	3599075853873
BLF 8/35C	585397	945.414	3599075853972
BLF 8/50C	585407	945.427	3599075854078

### Krog SCMT

- For bredde 50 til 600 mm
- Monteres på siden af gitterbakken understøtning af jordingskabel



Type	Kode	EI-nr. 8737	EAN NR.
SCMT-G	585080	945.469	3599075850803

### Parallelklemme GRIFEQUIP

- For bredde 50 til 600 mm
- 6 til 35 mm<sup>2</sup>
- Moment spændes max. 5KNM
- I aluminium



Type	Kode	EI-nr. 8737	EAN NR.
GRIFEQUIP-AL	585327	945.304	3599075853279

### Beskyttelsehætte EP

- EPST bruges til profilskinne type ST s. 17
- EPCSN bruges til konsol type 14, profilskinne type PROC: pendel type PCSN s. 18

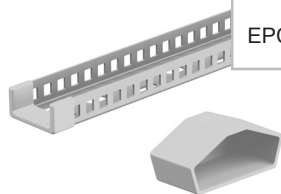

Type	Kode	EI-nr. 8737	EAN NR.
EPST	559615	955.019	3599075596152
EPCSN	559605	955.022	3599075596053

### Kabelruller FAS ROLLER

- Anvendes til føring af kabler gennem sving og forskellige niveauer. Indeholder 6 kabelruller samt tilbehør for fastgørelse

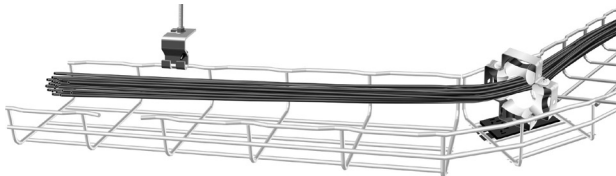

Type	Kode	EI-nr. 8737	EAN NR.
FAS ROLLER	011100	955.077	3599070111008

**Boltsaks**

- Bør kun anvendes til klip af gitterbakke
- Vendes korrekt med de skrå kæber for et tæt og rent klip



Type	Kode	EI-nr. 8737	EAN NR.
BOLTSAKS	559507	955.048	3599075595070

**Skruer og møtrikker**



Dim.	Type	Kode	EI-nr. 8737	EAN NR.
8 x 20	Skrue VHM M8x20-HR (100)	350438	960.703	3414971677722
8 x 20	SKIVE RM M8-HR (100)	350421	960.570	3414971677456
8	GLIDEMØTRIK E41 M8-HR (100)	350449	960.813	3414971678057
10 x 20	SKRUE M10X20-HDG (100)	8069920	857.162	8714161281674
10 x 20	SKIVE RM M10-HR (100)	350422	960.583	3414971677487
10	GLIDEMØTRIK E41AA M10-HR (50)	350454	960.868	3414971678200
10 x 25	Skrue VHM M10x25-HR (50)	350439	960.716	3414971677753
10 x 25	SKIVE RM M10-HR (100)	350422	960.583	3414971677487
10	GLIDEMØTRIK E41AA M10-HR (50)	350454	960.868	3414971678200
M6 x 12	BOLT/MØTRIK BTRCC 6X12-HR	801007	522.167	3599078010075
M6 x 20	TRCC 6 x 20-E	801011	922.013	3599078010112
M6 x 12	TRCC 6 x 12-HR	350401	960.415	3414971676978
M6 x 20	TRCC 6 x 20-HR	350402	960.428	3414971677005
M6 x 30	TRCC 6 x 30-HR	350403	960.431	3414971677036
M8 x 30	TRCC 6 x 20-RS	801014	922.026	3599078010143
20	Sætskrue HM 8 x 20-E	801321	922.068	3599078013212
20	Sætskrue HM 8 x 20-RS	801324	922.220	3599078013243

**Skruer og møtrikker - fortsat**

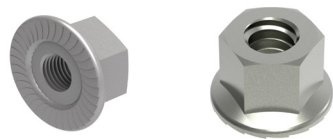

Dim.	Type	Kode	EI-nr. 8737	EAN NR.
8	Flangemøtrik EEC M8-E	801211	922.411	3599078012116
M6 x 30	Flangemøtrik EEC M6-HR	350405	960.444	3414971677067
M8 x 30	Flangemøtrik EEC M8-HR	350406	960.457	3414971677098
M10 x 30	Flangemøtrik EEC M10-HR	350407	960.460	3414971677128
M10	Møtrik M10-E	8200300	023.925	8714161002309
M10	Skive M10-E	8200400	023.938	8714161002316

**Låsefjeder FASTSTRUT**

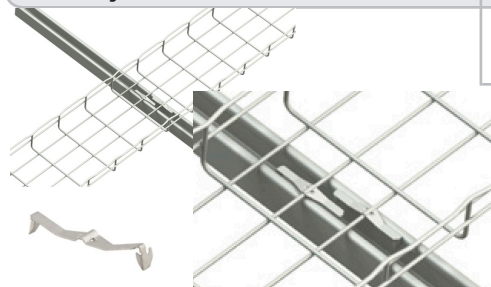

Længde	Type	Kode	EI-nr. 8737	EAN NR.
80	FASTSTRUT-41-HR	599007	956.005	3599075990073

**Gevindstænger og muffer**

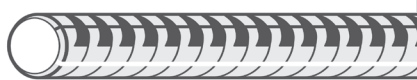

Dim.	Type	Kode	EI-nr. 8737	EAN NR.
8 x 1000	Gevindstang TF M8-E	801711	923.038	3599078017111
8 x 3000	Gevindstang MGS 830-E	8234208	923.054	8714161184715
8 x 1000	Gevindstang TF M8x1000-HR	350457	960.897	3414971678286
10 x 1000	Gevindstang TF M10x1000-HR	350458	960.907	3414971678309
8 x 1000	Gevindstang TF M8-RS	801714	923.041	3599078017142
10 x 1000	Gevindstang MGS 1010-E	8234000	761.106	8714161010878
10 x 2000	Gevindstang MGS 1020-E	8234100	761.203	8714161011448
20 x 3000	Gevindstang MGS 1030-E	8234200	761.300	8714161010984
8 x 20	Gevindmuffe MF M8-E	801751	924.037	3599078017517
20	Gevindmuffe MF M8x20-HR	350431	960.651	3414971677579
30	Gevindmuffe MF M10x30-HR	350432	960.664	3414971677609

Tilladt belastning for gitterbakke type CF 30

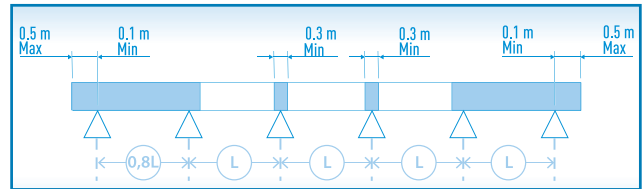
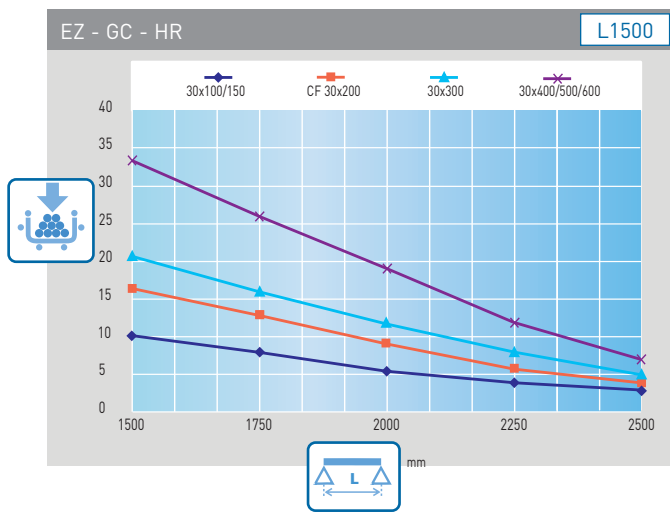

=

Tilladt belastning for gitterbakke type CF 54

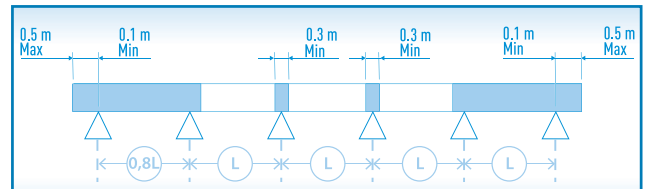

=

Tilladt belastning for gitterbakke type CF 105

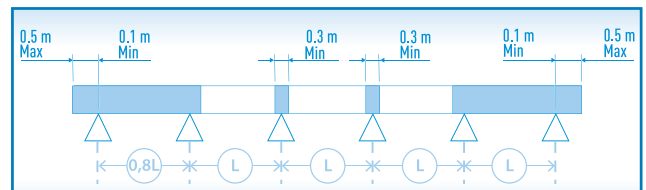
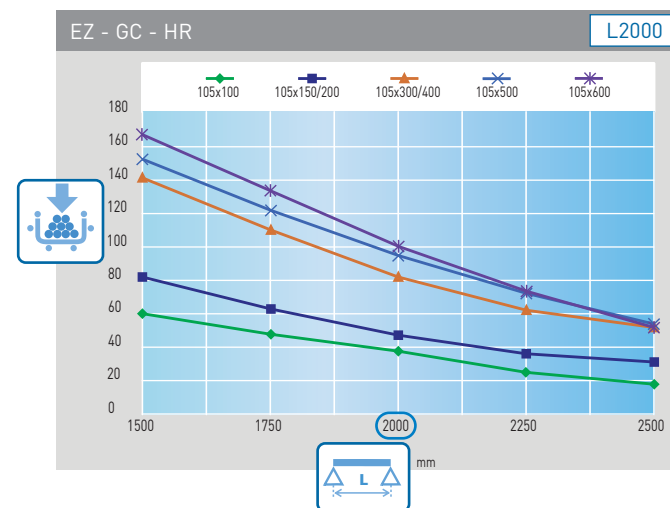

=





Legrand Danmark A/S  
Stamholmen 155, 3. sal  
2650 Hvidovre  
Danmark  
Ring: + 45 36 34 05 90  
[info.danmark@legrand.com](mailto:info.danmark@legrand.com)  
[www.legrand.dk](http://www.legrand.dk)