

# Installations-standere

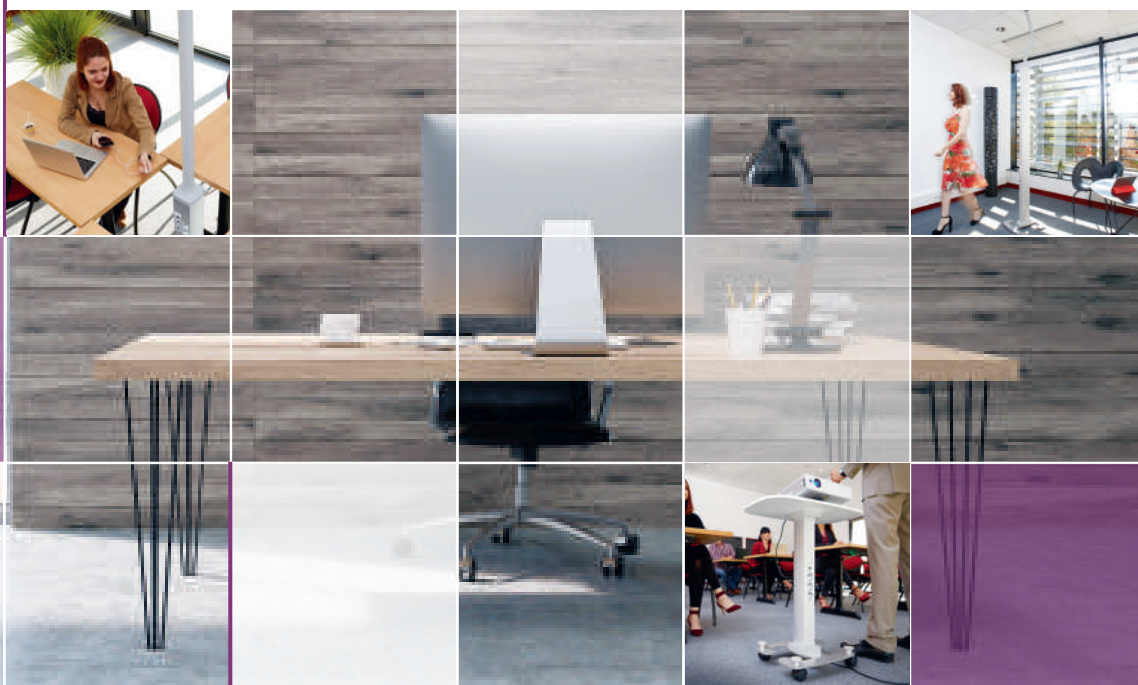
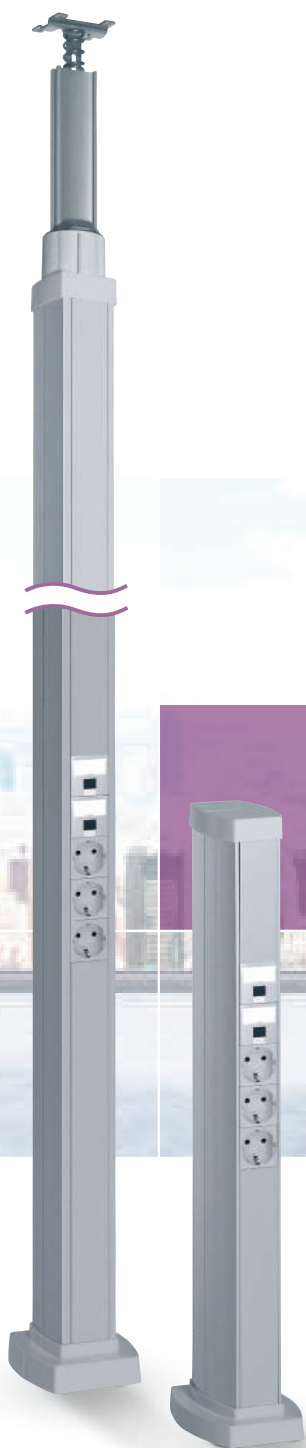

MULTIFUNKTIONELLE OG  
NEMME AT INSTALLERE

# Mulighed for frit at vælge

Et udvidet sortiment, som dækker alle behov i forhold til størrelse, forbindelse, kabelkapacitet og overflader.



## Typer af løsninger:



### | Kommercielle bygninger:

- lukkede eller åbne kontorer
- mødelokaler
- klasseværelser
- lobbyer
- shoppingcentre
- små butikker



### | Infrastruktur:

- ventelokaler i lufthavnen
- offentlige kontorer



### | Industri:

- laboratorier

## En **klik** version

passer til Mosaic installationsmateriel

### 2 sider

#### | Kapacitet:

1 rum  
2 rum  
4 rum

#### | Ministandere:

Fast version eller  
flytbar version  
0,3 og 0,68 m

#### | Standere:

Fast version eller  
flytbar version  
2,67 og 3,90 m

#### | Ekstra:

Ovaline standere (uden installationsmateriel)  
Tilbehør såsom TV-stativ, hylde, panelindikator



## En **universel** version

passer med forskelligt installationsmateriel - fransk, britisk eller tysk standard

### 1 eller 2 sider

#### | Kapacitet:

1 rum  
2 rum

#### | Ministandere:

Fast version eller 1-rums flytbar  
version 0,3 og 0,68 m

#### | Standere:

Fast version  
2,67 og 3,90 m



# Et flot sortiment



## Klik standere/ministandere:

Standeren med 1 rum og 2 sider er en af de mindste på markedet, som gør det muligt at integrere installationsmateriel

Perfekt integration af Mosaic installationsmateriel i standen

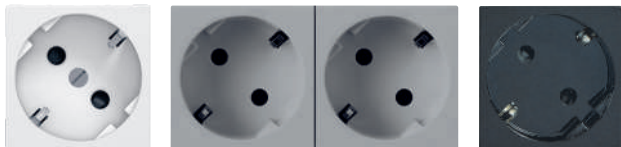

3 tilgængelige overflader: hvid, aluminium og sort, som matcher farverne på installationsmateriellet

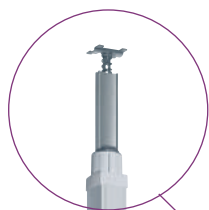

Finishing kit til standen skaber en perfekt forbindelse til loftet

Ovaline kit giver en flot finish til ministanderen, hvis den nuværende tilgang er via loftet



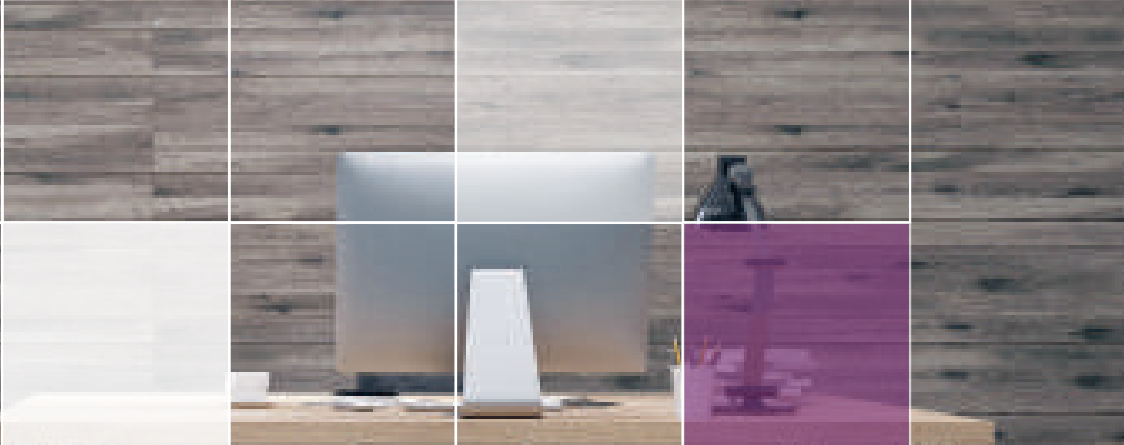

## Universel stander/ministander:

Perfekt integration til forskelligt  
installationsmateriel i forskellige standarder



3 tilgængelige standeroverflader: hvid,  
aluminium og sort, som matcher farverne på  
installationsmateriellet. Flere farver fås i den  
forudinstallerede version

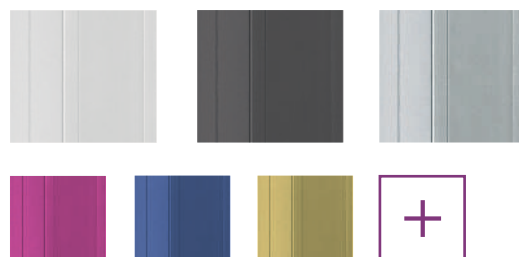

## Klik eller universel stander/ministander:

Stilfuldt og smart tilbehør:  
hylde, panelindikator, beslag til  
fladskærms TV



# Praktisk at bruge og let tilgængelig

---



| Standere/ministandere kan installeres lige ved siden af brugeren. Samtidig har ministanderen den perfekte størrelse til en diskret integration under bordet.



| Standeren med 4 rum kan bruges til data- eller strømforsyning til op til 4 arbejdsstationer. Den passer til installationsmateriel med en maksimum højde på 68 cm.



| Den flytbare stander kan nemt tilpasses ved ændringer på arbejdspladsen. Foden er specielt designet til maksimal stabilitet, og formen er skabt til at passe perfekt sammen med kontormøblernes ben.



| Hylden, som passer til den flytbare stander og ministander, giver blandt andet mulighed for støtte til installation af en videoprojektor.

# Nem at installere



Det innovative turn & fix udligningssystem låser standerens position. Systemet er tilgængeligt for hele sortimentet, undtagen for standeren med 4 rum



> Forlæng pælen til 110 cm



> Lås pælen



> Drej for at indstille fjederen



Det fleksible ovaline tilbehør anvendes vandret på standeren med 1 eller 2 rum og standeren med 4 rum, der er udstyret med pælens finishing kit for at gøre det lettere at køre kabler mellem standeren og kabelbakkerne

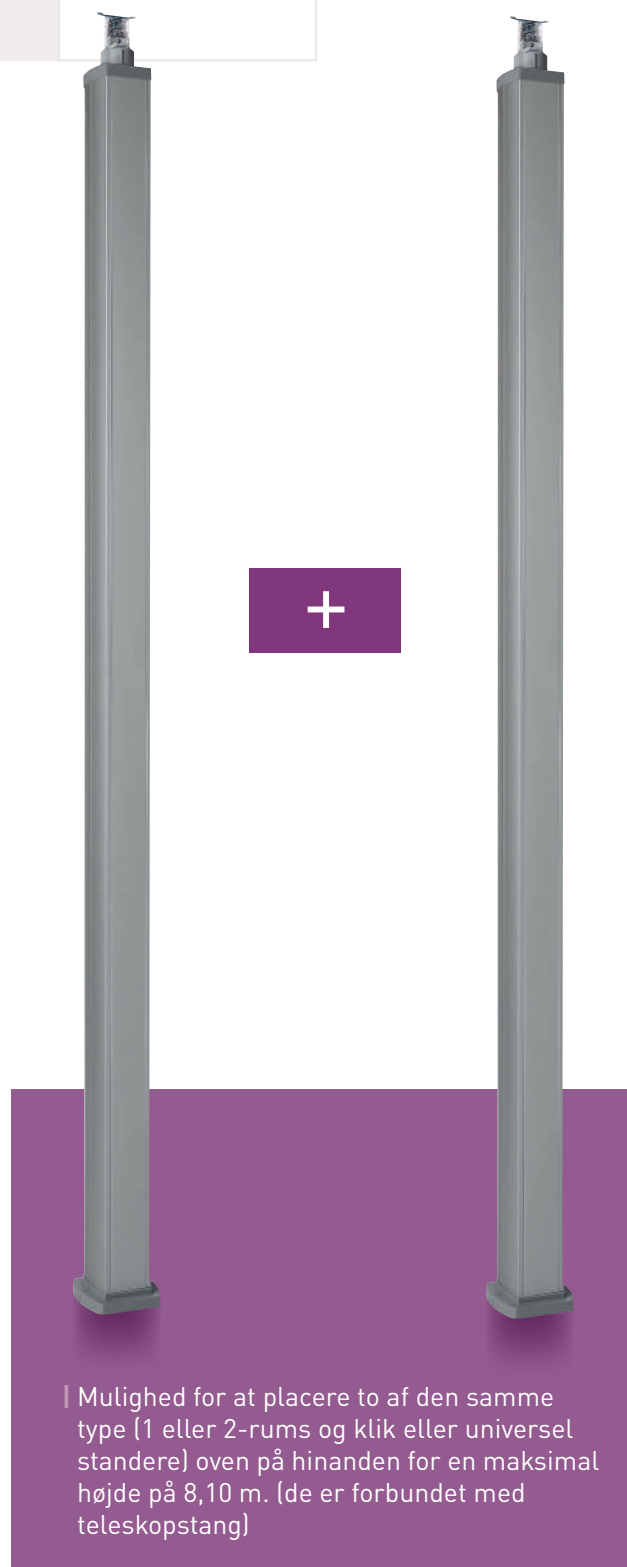
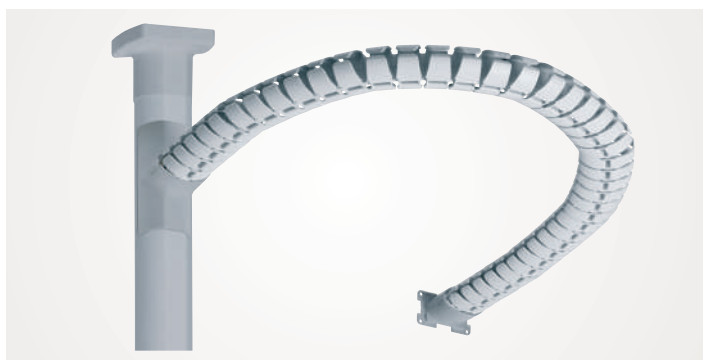

Mulighed for at placere to af den samme type (1 eller 2-rums og klik eller universel standere) oven på hinanden for en maksimal højde på 8,10 m. (de er forbundet med teleskopstang)



Tekniske egenskaber se **side 11** og **e-katalog**

Overholder IEC 61084-2-4 og EN 50085-2-4. Til distribution af strøm lodret. Strømforsyning via gulvet eller loftet (med ovaline kits)  
 Passer til Mosaic installationsmateriel (Kliksystem). Låg bredde 45 mm

Antal	Kode	1 rum og 2 sider		Antal	Kode	Flytbar ministander
1	6 530 00	Kan udstyres med ovaline kits kode 6 530 60/61/62		1	6 530 29	Stander: Aluminium Bord: Hvid overflade Indeholder: - 7 x Scuko stikkontakter - 1 dobbelt USB opladningsstik - 4 hjul - 4 m kabel Højde 0,75 m
1	6 530 03	<b>Hvid overflade</b> Aluminium stander, PVC låg Højde 0,30 m				
1	6 530 01	<b>Aluminium overflade</b> Aluminium stander og låg Højde 0,30 m				
1	6 530 04	Højde 0,68 m				
1	6 530 02	<b>Sort overflade</b> Aluminium stander, PVC låg Højde 0,30 m				
1	6 530 05	Højde 0,68 m				
		<b>2 rum</b>				
1	6 530 20	Kan udstyres med ovaline kits kode 6 530 63/64/65		1	6 530 60	<b>Ovaline kits</b> Anvendes når kabler skal forsyne standeren fra loftet
1	6 530 23	<b>Hvid overflade</b> PVC stander og låg Højde 0,30 m		1	6 530 61	<b>Til ministander med 1 rum og 2 sider</b> Hvid overflade
1	6 530 21	<b>Aluminium overflade</b> Aluminium stander og låg Højde 0,30 m		1	6 530 62	Aluminium overflade
1	6 530 24	Højde 0,68 m		1	6 530 65	Sort overflade
1	6 530 22	<b>Sort overflade</b> Aluminium stander, PVC låg Højde 0,30 m		1	6 530 63	<b>Til klik ministander med 2 rum og universel stander med 1 rum</b> Hvid overflade
1	6 530 25	Højde 0,68 m		1	6 530 64	Aluminium overflade
		<b>4 rum</b>		1	6 530 65	Sort overflade
1	6 530 40	<b>Hvid overflade</b> Aluminium stander, PVC låg Højde 0,30 m		1	6 530 84	<b>Tilbehør til ministander med 1 eller 2 rum</b> Bord: Hvid overflade
1	6 530 43	Højde 0,68 m		1	6 530 86	Flytbar fod: Hvid overflade
1	6 530 41	<b>Aluminium overflade</b> Aluminium stander og låg Højde 0,30 m		1	6 530 87	Flytbar fod: Aluminium overflade
1	6 530 44	Højde 0,68 m		1	6 530 88	Sæt med 4 hjul og kabelholder
1	6 530 42	<b>Sort overflade</b> Aluminium stander, PVC låg Højde 0,30 m				
1	6 530 45	Højde 0,68 m				

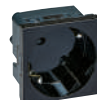

# Klik stander

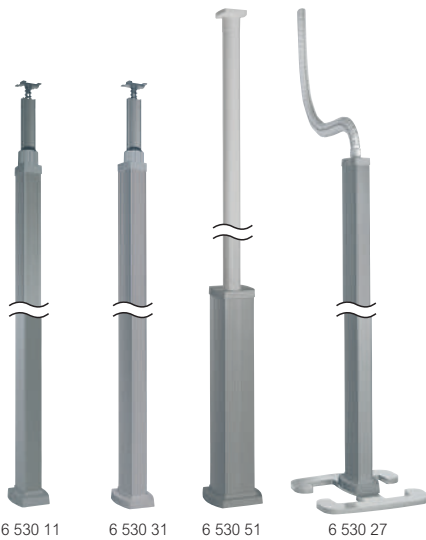

Tekniske egenskaber se **side 11** og **e-katalog**

Overholder IEC 61084-2-1 og EN 50085-2-4  
 Til distribution af strøm lodret  
 Strømforsyning via gulvet og/eller loftet  
 Passer til Mosaic installationsmateriel (Kliksystem)  
 Låg bredde 45 mm

Antal	Kode	1 rum og 2 sider	Antal	Kode	4 rum
1	6 530 10	<b>Hvid overflade</b> Aluminium stander, PVC låg Højde 2,67 m Justerbar højde op til 3,9 m	1	6 530 50	<b>Hvid overflade</b> Højde 3,35 m Aluminium stander, PVC låg
1	6 530 13	Højde 3,9 m Justerbar højde op til 5,1 m	1	6 530 51	<b>Aluminium overflade</b> Højde 3,35 m Aluminium stander og låg
1	6 530 11	<b>Aluminium overflade</b> Aluminium stander og låg Højde 2,67 m Justerbar højde op til 3,9 m	1	6 530 52	<b>Sort overflade</b> Højde 3,35 m Aluminium stander, PVC låg
1	6 530 14	Højde 3,9 m Justerbar højde op til 5,1 m			
1	6 530 12	<b>Sort overflade</b> Aluminium stander, PVC låg Højde 2,67 m Justerbar højde op til 3,9 m			<b>Flytbar stander med 1 rum og 2 sider</b> Højde 2 m Kan udstyres med loftflange til flytbar stander kode 6 530 76
1	6 530 15	Højde 3,9 m Justerbar højde op til 5,1 m	1	6 530 06	<b>Hvid overflade</b> Aluminium stander, PVC låg
		<b>2 rum</b>	1	6 530 07	<b>Aluminium overflade</b> Aluminium stander og låg
1	6 530 30	<b>Hvid overflade</b> PVC stander og låg Højde 2,67 m Justerbar højde op til 3,9 m	1	6 530 08	<b>Sort overflade</b> Aluminium stander, PVC låg
1	6 530 33	Højde 3,9 m Justerbar højde op til 5,1 m			<b>Flytbar stander med 2 rum</b> Højde 2 m Kan udstyres med loftflange til flytbar stander kode 6 530 76
1	6 530 31	<b>Aluminium overflade</b> Aluminium stander og låg Højde 2,67 m Justerbar højde op til 3,9 m	1	6 530 26	<b>Hvid overflade</b> Aluminium stander, PVC låg
1	6 530 34	Højde 3,9 m Justerbar højde op til 5,1 m	1	6 530 27	<b>Aluminium overflade</b> Aluminium stander og låg
1	6 530 32	<b>Sort overflade</b> Aluminium stander, PVC låg Højde 2,67 m Justerbar højde op til 3,9 m	1	6 530 28	<b>Sort overflade</b> Aluminium stander, PVC låg
1	6 530 35	Højde 3,9 m Justerbar højde op til 5,1 m			<b>Loftflange</b> Til flytbar stander kode 6 530 06/07/08/26/27/28

## Klik stander (fortsat)



Overholder IEC 61084-2-1 og EN 50085-2-4  
Til distribution af strøm lodret  
Strømforsyning via gulvet og/eller loftet  
Låg bredde 45 mm

Antal	Kode	Ovaline stander
1	6 530 54	Aluminium overflade
1	6 530 55	Ovaline stander komplet, højde 3,2 m
1	6 530 58	Ovaline PVC rør, højde 3,2 m
1	6 530 59	Ovaline samlebeslag 90°
1	6 530 57	Ovaline montagebeslag
1	6 530 57	Ovaline kabeludtag

Antal	Kode	Finishing kit til teleskopstang til standere med 1 eller 2 rum
1	6 530 66	Sættet består af 2 PVC-dæksler og en base
1	6 530 67	Hvid overflade
1	6 530 68	Aluminium overflade
1	6 530 68	Sort overflade

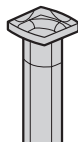

Antal	Kode	Tilbehør til standere
1	6 530 56	Fleksibelt ovaline kit Til vandret tilslutning til kabelbakker Længde: 1 m Leveres med montagebeslag
36	6 038 07	Delespor, højde 60 mm Til standere klik og mini med 2 og 4 rum
1	6 530 80	Panelindikator 150 x 150 mm
1	6 530 81	Fladskærmsbeslag 10-26 tommer
1	6 530 82	Fladskærmsbeslag 26-42 tommer
1	6 530 83	Hylde i hvid

Antal	Kode	DIN-skinne support (standere og ministandere)
5	0 310 69	Til montering af 1 moduls DIN-skinne produkter med låg for at forhindre uønsket betjening Disse produkter skal bruges: 2 stk type: 4 063 07, som tillader kabler at løbe mellem to modulære enheder og skaber en luftkanal for at begrænse temperaturstigningen Justerbar 4/5/6/8 moduls ramme kode 6 531 79 4/5 modul Mosaic monteringsramme kode 0 802 52 4 modul antracit Mosaic finish ramme kode 0 790 54
5	0 307 87	Hvid overflade
5	6 530 75	Aluminium overflade
5	6 530 75	Sort overflade



Antal	Kode	90° adapter
5	6 530 79	Adapter til 90° horisontal rotation af 2 moduls Arteor og Mosaic installationsmateriel Kan anvendes i standere, som har 45mm låg brede



## Mosaic installationsmateriel - Schuko

stikkontakt, USB-oplader, HDMI type A



Særligt velegnet til installation i standere og ministandere, pop-up bokse og gulvbokse

### Mosaic schuko stikkontakt sort 45° hældning

Antal	Kode	Automatiske terminaler
10	0 793 55	2 P+E
10	0 793 72	2 x 2P+E
10	0 793 73	3 x 2P+E

### Mosaic dataudtag sort

Antal	Kode	Modul
10	0 794 81	K6 UTP 1 modul
10	0 794 85	K6 FTP 2 moduler
10	0 794 86	K6 STP 2 moduler

### Mosaic dobbelt USB-oplader sort

Antal	Kode	Modul
1	0 793 84	5 V - 2,4 A - 2 moduler Til genopladning af bærbare enheder såsom: telefoner, smartphones, MP3/MP4 afspillere I overensstemmelse med IEC 62684-2011-01 Forbrug i passiv tilstand mindre end 0,07 W

### Mosaic HDMI type A-stik sort

Antal	Kode	Modul
1	0 793 68	Plug and play løsning Monteret med 15 cm HDMI ledning med stik Til montering i Mosaic underlag, dåser, gulvbokse, standere med mere

# Klik ministandere og standere

## Dimensioner (i mm)

Ministandere, standere og flytbare standere med 1 rum

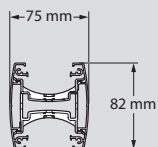

Ministandere, standere og flytbare standere med 2 rum

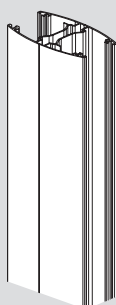
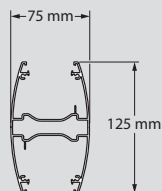

Ministandere og standere med 4 rum

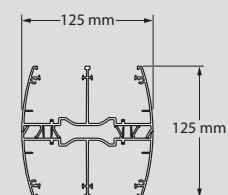

## Ledningskapacitet

Standere med 1 rum

Maks. leder kapacitet (for hver type leder)	1 rum (med sektionbøjle)		1 rum (med 1 mekanisme)		1 rum (med 1 mekanisme og sektionbøjle)	
	A	B	A	B	A	B
Rum	A	B	A	B	A	B
Samlet tværsnit (mm <sup>2</sup> )	1440	1440	3220	-	210	1440
Antal kabler	Ø7 mm	16	16	39	-	16
	Ø9 mm	10	10	21	-	9
	Ø11 mm	6	6	13	-	5

Standere med 2 og 4 rum

Maks. leder kapacitet (for hver type leder)	2 rum (med 1 mekanisme)		4 rum (med 1 mekanisme)	
	A	B	A	B
Rum	A	B	A	B
Samlet tværsnit (mm <sup>2</sup> )	1470	3110	1110	2760
Antal kabler	Ø7 mm	18	43	14
	Ø9 mm	11	26	8
	Ø11 mm	6	14	4

Ovaline standere

Maks. leder kapacitet (for hver type leder)	Rigid ovaline	Fleksibel ovaline	Teleskopstang med låg
Rum	A	A	A
Samlet tværsnit (mm <sup>2</sup> )	1000	485	985
Antal kabler	K6 FTP eller coaxial Ø7 mm	18	8
	3 x 1.5 mm Ø9 mm	10	4
	3 x 2.5 mm Ø11 mm	6	2

## Installation af det fleksible ovaline kit på klik standere

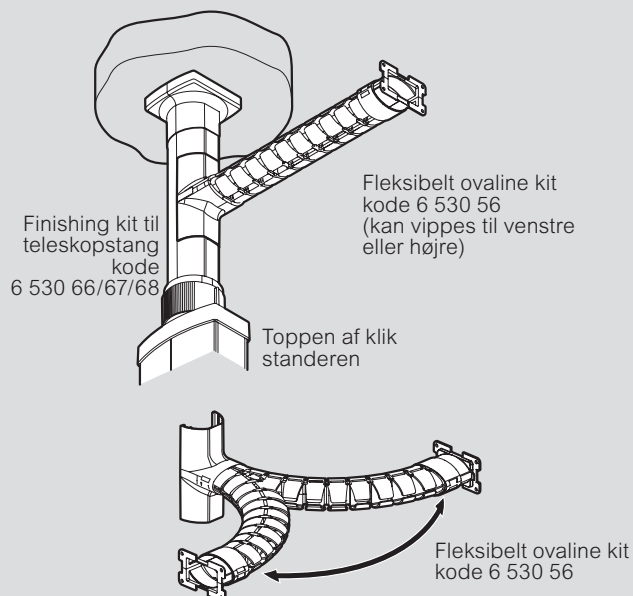

## Universel ministander

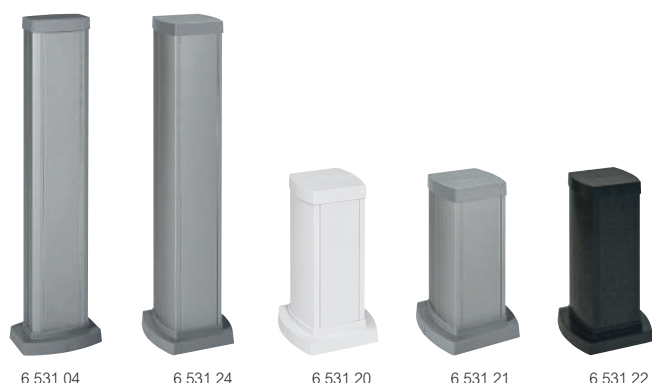

Til distribution af strøm lodret (med mulighed for separate rum til strøm og datakabler))  
 Strømforsyning via gulvet eller loftet (med ovaline kits)  
 Anvend montage/slutramme til installationsmateriel og evt. bagdåse  
 Låg bredde 80 mm

Antal	Kode	1 rum	
		Aluminium stander og låg	
1	6 531 00	<b>Hvid overflade</b>	
1	6 531 03	Højde 0,30 m	
		<b>Aluminium overflade</b>	
1	6 531 01	Højde 0,30 m	
1	6 531 04	Højde 0,68 m	
		<b>Sort overflade</b>	
1	6 531 02	Højde 0,30 m	
1	6 531 05	Højde 0,68 m	
		<b>2 rum</b>	
		Aluminium stander og låg	
1	6 531 20	<b>Hvid overflade</b>	
1	6 531 23	Højde 0,30 m	
		<b>Aluminium overflade</b>	
1	6 531 21	Højde 0,30 m	
1	6 531 24	Højde 0,68 m	
		<b>Sort overflade</b>	
1	6 531 22	Højde 0,30 m	
1	6 531 25	Højde 0,68 m	
		<b>Ovaline kits</b>	
		Til ministandere med 1 rum låg bredde 80 eller 2 rum låg bredde 45	
		Anvendes når kabler skal forsyne standeren fra loftet	
1	6 530 63	Hvid overflade	
1	6 530 64	Aluminium overflade	
1	6 530 65	Sort overflade	
		<b>Tilbehør til ministandere med 1 rum</b>	
1	6 530 84	Bord: Hvid overflade	
1	6 530 86	Flytbar fod: Hvid overflade	
1	6 530 87	Flytbar fod: Aluminium overflade	
1	6 530 88	Sæt med 4 hjul og kabelholder	

## Universel stander

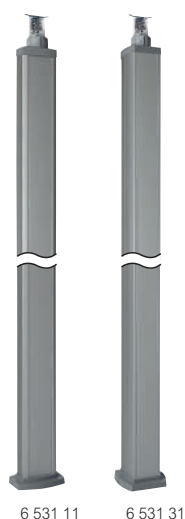

Til distribution af strøm lodret (med mulighed for separate rum til strøm og datakabler))  
 Strømforsyning via gulvet eller loftet (med ovaline kits)  
 Anvend montage/slutramme til installationsmateriel og evt. bagdåse  
 Låg bredde 80 mm

Antal	Kode	1 rum	
		Aluminium stander og låg	
1	6 531 10	<b>Hvid overflade</b>	
1	6 531 13	Højde 2,67 m	
		Justerbar højde op til 3,9 m	
1	6 531 11	Højde 3,9 m	
1	6 531 14	Justerbar højde op til 5,1 m	
		<b>Aluminium overflade</b>	
1	6 531 11	Højde 2,67 m	
1	6 531 14	Justerbar højde op til 3,9 m	
1	6 531 14	Højde 3,9 m	
		<b>Sort overflade</b>	
1	6 531 12	Højde 2,67 m	
1	6 531 15	Justerbar højde op til 3,9 m	
1	6 531 15	Højde 3,9 m	
		<b>2 rum</b>	
		Aluminium stander og låg	
1	6 531 30	<b>Hvid overflade</b>	
1	6 531 33	Højde 2,67 m	
		Justerbar højde op til 3,9 m	
1	6 531 33	Højde 3,9 m	
		Justerbar højde op til 5,1 m	
		<b>Aluminium overflade</b>	
1	6 531 31	Højde 2,67 m	
1	6 531 34	Justerbar højde op til 3,9 m	
1	6 531 34	Højde 3,9 m	
		Justerbar højde op til 5,1 m	
		<b>Sort overflade</b>	
1	6 531 32	Højde 2,67 m	
1	6 531 35	Justerbar højde op til 3,9 m	
1	6 531 35	Højde 3,9 m	
		Justerbar højde op til 5,1 m	

## Tilbehør og dåser til universel stander

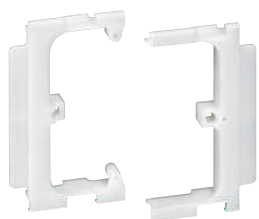

6 531 79

Antal	Kode	Tilbehør
1	6 531 69	Metal skillespor længde 1,1 m
1	6 531 80	Panelindikator 150 x 150 mm
1	6 531 81	Fladskærmsbeslag 10-26 tommer / 25-66 cm
1	6 531 82	Fladskærmsbeslag 26-42 tommer / 66-107 cm
1	6 531 83	Hylde, hvid overflade

Antal	Kode	Dåser
1	5 102 01	Enkelt dåse
1	5 102 02	Dobbelt dåse
1	5 102 03	Samledåse

Antal	Kode	Tilbehør til installationsmateriel
1	6 531 79	Justerbar 4, 5, 6 og 8 modulramme til Arteor og Mosaic installationsmateriel
1	6 531 78	Justerbar 2 og 3 modulramme til Mosaic installationsmateriel

Antal	Kode	DIN-skinne support (standere og ministandere)
		Til montering af 1 moduls DIN-skinne produkter med låg for at forhindre uønsket betjening Disse produkter skal bruges: 2 stk type: 4 063 07, som tillader kabler at løbe mellem to modulære enheder og skaber en luftkanal for at begrænse temperaturstigningen Justerbar 4/5/6/8 moduls ramme kode 6 531 79 4/5 modul Mosaic montereramme kode 0 802 52 4 modul antracit Mosaic finish ramme kode 0 790 54
5	0 310 69	Hvid overflade
5	0 307 87	Aluminium overflade
5	6 530 75	Sort overflade



## Universel ministander og stander

### Dimensioner (i mm)

Standere og ministandere med 1 rum

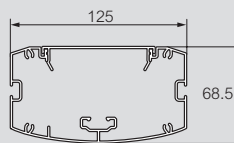

Standere og ministandere med 2 rum

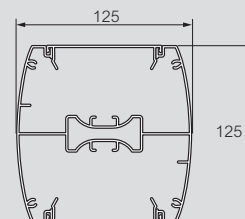

### Ledningskapacitet

Standere med 1 rum

Maks. leder kapacitet (for hver type leder)	1 rum	1 rum (med 1 mekanisme)
		A
Rum	A	A
Samlet tværsnit (mm <sup>2</sup> )	6900	5050
Antal kabler	Ø7 mm	120
	Ø9 mm	72
	Ø11 mm	50

Standere med 2 rum

Maks. leder kapacitet (for hver type leder)	2 rum		2 rum (med 2 mekanismer)	
		A	B	A
Rum	A	B	A	B
Samlet tværsnit (mm <sup>2</sup> )	6170	6170	4280	6170
Antal kabler	Ø7 mm	106	72	106
	Ø9 mm	62	42	62
	Ø11 mm	44	26	44

### Installation af DIN-skinne support kode 0 307 87, 0 310 69 og 6 530 75

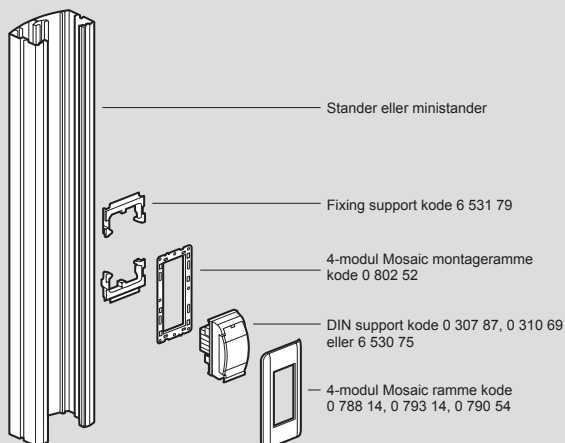



Legrand Scandinavia A/S  
Avedøreholmen 48  
2650 Hvidovre  
Danmark  
Ring: + 45 36 34 05 90  
[info.scandinavia@legrandgroup.com](mailto:info.scandinavia@legrandgroup.com)  
[www.legrand.dk](http://www.legrand.dk)